

RUS Приложение
ХОЛОДИЛЬНИКИ ТОРГОВЫЕ

UKR Додаток
ХОЛОДИЛЬНИКИ ТОРГОВІ

KAZ Қосымша
САУДАЛЫҚ ТОҢАЗЫТҚЫШТАР

AZE Əlavə
TİCARƏT SOYUDUCULARI

RON Anexa
FRIGIDERE COMERCIALE

UZB Ilova
SAVDO SOVUTGICHLARI

TGK Замимаи
ЯХДОНҲОИ САВДОӢ

KYR Тиркеме
**СООДА-САТЫКТА КОЛДОНУЛУУЧУ
МУЗДАТКЫЧТАР**

ХТ-1007-XXX ХТ-1008-XXX

1 ОПИСАНИЕ ХОЛОДИЛЬНИКА

1.1 Холодильник в соответствии с рисунком 1 предназначен только для хранения вина.

1.2 Холодильник должен эксплуатироваться в диапазоне температур окружающей среды от плюс 16 °С до плюс 38 °С, который соответствует климатическому классу 4 (N, ST), в отапливаемых помещениях.

1.3 В холодильнике предусмотрен встроенный вентилятор в

соответствии с рисунком 2, который обеспечивает принудительную циркуляцию воздуха в камере.

1.4 Блок управления в холодильнике обеспечивает задание и поддержание температуры в камере, световую и звуковую сигнализацию, включение светильника светодиодного при открывании двери.

1.5 Установить упоры задние в соответствии с рисунком 1: вставить прямоугольный выступ упора между прутками конденсатора и повернуть упор на 90°.

ЗАПРЕЩАЕТСЯ эксплуатировать холодильник без упоров задних.

1.6 Для беспрепятственного извлечения деревянных полок из холодильника необходимо открывать дверь на угол не менее 180°.

2 УПРАВЛЕНИЕ РАБОТОЙ ХОЛОДИЛЬНИКА

2.1 КНОПКИ УПРАВЛЕНИЯ И СВЕТОВЫЕ ИНДИКАТОРЫ

2.1.1 Управление работой холодильника производится нажатием соответствующих кнопок блока управления в соответствии с рисунком 3.

Кнопки управления и световые индикаторы блока управления расположены под крышкой, которая открывается за нижний край.

ЗАПРЕЩАЕТСЯ при нажатии кнопок использовать посторонние предметы и прилагать чрезмерные усилия во избежание деформации поверхности кнопок и их полочки.



Рисунок 1

Рисунок 2

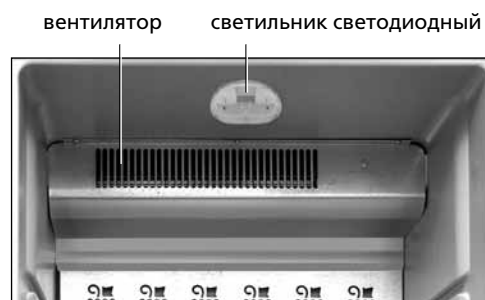
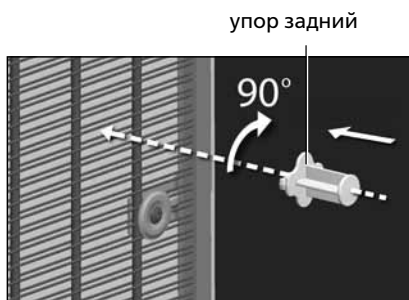
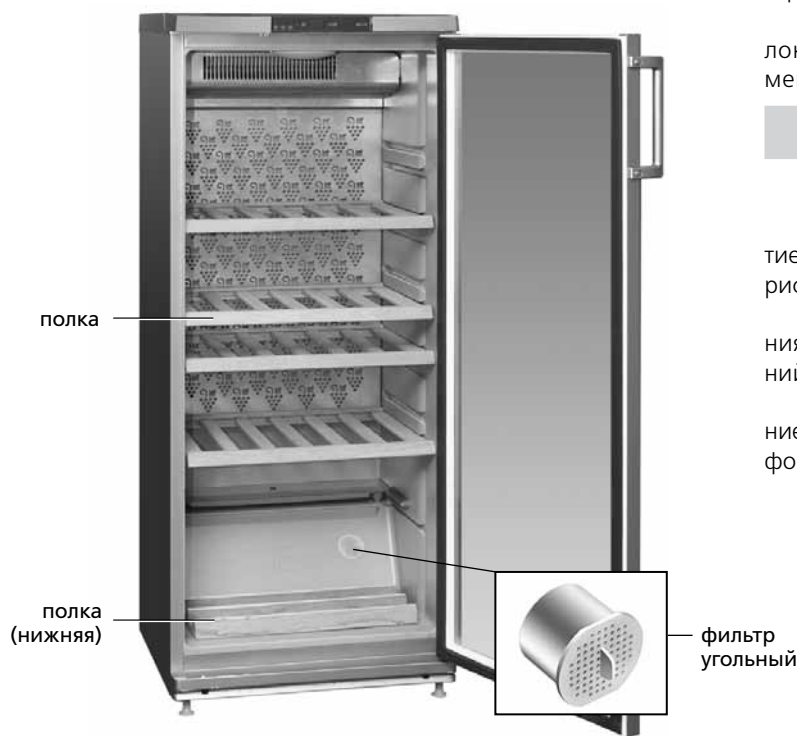

Рисунок 3

2.1.2 Световые индикаторы в соответствии с рисунком 3 сигнализируют о включении/выключении холодильника, о повышении температуры в камере, цифровой индикатор отображает выбранную температуру.

2.1.3 Индикатор повышенной температуры (красного цвета). Горит, если температура в холодильнике повысилась (например, при загрузке большого количества бутылок), при первом включении, при включении после уборки. Кратковременное включение индикатора (например, при длительном открытии двери) не является признаком неисправности холодильника: при понижении температуры в холодильнике индикатор автоматически гаснет.

2.2 ВКЛЮЧЕНИЕ ХОЛОДИЛЬНИКА

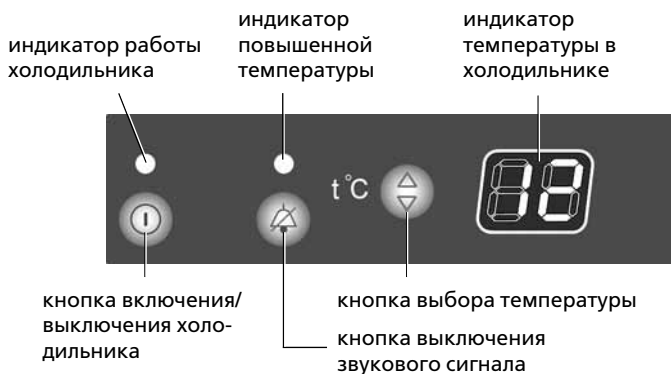
2.2.1 Включение холодильника производится нажатием кнопки в соответствии с рисунком 3 — загорается индикатор работы холодильника и начинает мигать «Н» на цифровом индикаторе температуры.

Приблизительно через 2 часа мигание «Н» прекращается — на индикаторе температуры появляется ранее выбранное значение температуры, индикатор повышенной температуры гаснет. В холодильник можно помещать вино.

2.2.2 После включения холодильника начинает работать встроенный вентилятор в соответствии с рисунком 2.

При открывании двери вентилятора автоматически выключается и включается освещение в камере, при закрывании — выключается освещение и включается вентилятор.

При открытой двери более 5 минут блок отключает освещение в холодильнике.



Рисунок 4

2.3 ВЫБОР ТЕМПЕРАТУРЫ

2.3.1 Выбор температуры производится при нажатии кнопки в соответствии с рисунком 3. На цифровом индикаторе температуры начинает мигать показание температуры в градусах Цельсия. При повторных нажатиях кнопки числовое значение на индикаторе возрастает до максимально допустимого, после чего происходит сброс на минимальное значение.

Диапазон возможного выбора температуры от плюс 6 °С до плюс 16 °С.

Мигание выбранного значения температуры прекращается через 3 секунды.

ВНИМАНИЕ! Оптимальное значение температуры для хранения вина — плюс 12 °С.

2.4 ЗВУКОВАЯ СИГНАЛИЗАЦИЯ

2.4.1 Звуковой сигнал включается, если дверь холодильника открыта свыше 60 секунд. Выключается звуковой сигнал при закрывании двери, при нажатии кнопки (при открытой двери) в соответствии с рисунком 3 или при выключении холодильника.

2.5 БУКВЕННО-ЦИФРОВЫЕ ПОКАЗАНИЯ БЛОКА УПРАВЛЕНИЯ

2.5.1 На индикаторе температуры могут загораться буквенно-цифровые показания, связанные с диагностикой работы холодильника:

- «Н». Мигает, если температура в холодильнике выше предельно допустимой (при включении холодильника, при открытой длительное время двери, при загрузке большого количества вина и т.п.). Индикатор гаснет после восстановления в холодильнике выбранной температуры;
- «L». Мигает, если температура в холодильнике ниже предельно допустимой. Гаснет после восстановления в холодильнике выбранной температуры;
- «F1». Загорается при неисправностях, для устранения которых необходимо вызвать механика сервисной службы.

2.6 ВЫКЛЮЧЕНИЕ И ОТКЛЮЧЕНИЕ ХОЛОДИЛЬНИКА

2.6.1 Выключение холодильника производится нажатием кнопки — гаснут все индикаторы работы холодильника.

При повторном нажатии данной кнопки холодильник вновь начинает работать с возможной задержкой по времени.

2.6.2 Для отключения холодильника от электрической сети следует вынуть вилку шнура питания из розетки.

ВНИМАНИЕ! Прекращение подачи напряжения в электрической сети не влияет на последующую работу холодильника: после возобновления подачи напряжения в электрической сети холодильник продолжает работать с выбранной ранее температурой.



Рисунок 5

3 ОСОБЕННОСТИ КОНСТРУКЦИИ ХОЛОДИЛЬНИКА

3.1 Стекло двери холодильника имеет тонировку, так как свет и его ультрафиолетовая составляющая в особенности способны быстро испортить вино, вызвав процесс окисления органических веществ (танинов).

3.2 В нижней части холодильника установлен фильтр угольный в соответствии с рисунком 1 для очистки воздуха в камере. Воздух, проникая через винную пробку в бутылку, может оказывать влияние на качество вина. Угольный фильтр рекомендуется менять один раз в год.

3.3 Для обеспечения высокой влажности в холодильнике предусмотрен сосуд в соответствии с рисунком 4, в который при необходимости следует равномерно уложить лавовый камень в соответствии с рисунком 5 и залить его холодной водой.

Поддержание высокой влажности в камере (не ниже 50%) обеспечивает сохранение свойств винной пробки – пробка не высыхает и не происходит окисления вина.

3.4 Для длительного хранения бутылку с вином следует уложить так, чтобы вино покрывало всю внутреннюю часть пробки. Схема размещения бутылок в холодильнике представлена на рисунке 6. Количество размещенных бутылок зависит от количества полок в холодильнике.

Бутылки рекомендуется укладывать на полки горлышком к двери. На нижней полке бутылки устанавливаются с наклоном от двери.

3.5 В холодильнике используется автоматическая система оттаивания. Капли, появляющиеся на задней стенке внутри холодильника, стекают в сосуд в соответствии с рисунком 4, через отверстие в нем попадают в сосуд на компрессоре в соответствии с рисунком 7 и испаряются.

3.6 УБОРКА ХОЛОДИЛЬНИКА

3.6.1 Для уборки холодильника необходимо:

- отключить холодильник от электрической сети;
- достать все бутылки и полки из него;
- вымыть холодильник, вытереть насухо.

ВНИМАНИЕ! Для предотвращения появления неприятного запаха в камере тщательно вымойте его внутри, а также комплектующие и уплотнитель двери.

ВНИМАНИЕ! Не реже двух раз в год во время уборки холодильника чистите пылесосом всю заднюю стенку холодильника, конденсатор в соответствии с рисунком 7, предварительно отодвинув холодильник от стены.



Рисунок 6



Рисунок 7

1 ОПИС ХОЛОДИЛЬНИКА

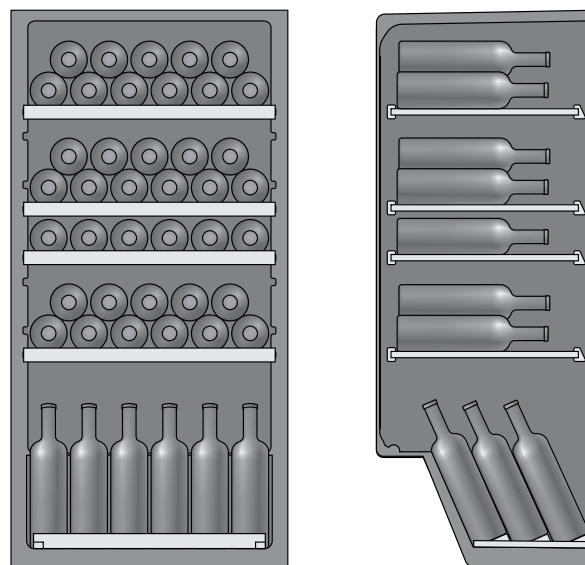
1.1 Холодильник відповідно до малюнку 1 призначений тільки для зберігання вина.

1.2 Холодильник повинен експлуатуватися в діапазоні температур навколишнього середовища від плюс 16 °С до плюс 38 °С, який відповідає кліматичному класу 4 (N, ST), в опалювальних приміщеннях.

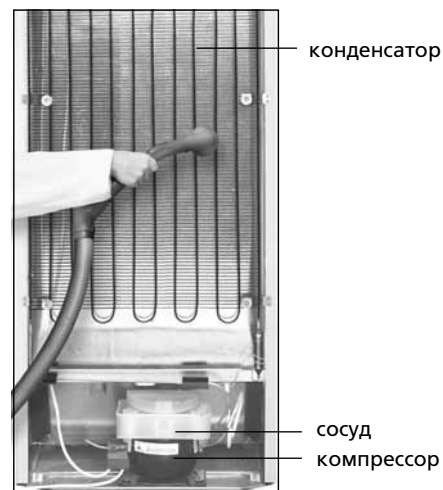
1.3 У холодильнику передбачено вбудований вентилятор відповідно до рисунка 2, який забезпечує примусову циркуляцію повітря в камері.

1.4 Блок керування в холодильнику забезпечує завдання й підтримку температури в камері, світлову й звукову сигналізацію, вмикання світлодіодного світильника при відкриванні дверей.

1.5 Встановити упори задні відповідно до рисунка 1: вставити прямокутний виступ упору між прутками конденсатора, потім повернути упор на 90°.

ЗАБОРОНЯЄТЬСЯ експлуатувати холодильник без упорів задніх.

1.6 Для безперешкодного виймання дерев'яних полиць з холодильника необхідно відчиняти двері на кут не менший за 180°.



Рисунок 1

2 КЕРУВАННЯ РОБОТОЮ ХОЛОДИЛЬНИКА

2.1 КНОПКИ КЕРУВАННЯ Й СВІТЛОВІ ІНДИКАТОРИ

2.1.1 Керування роботою холодильника здійснюється натисненням кнопок блока керування відповідно до рисунка 3.

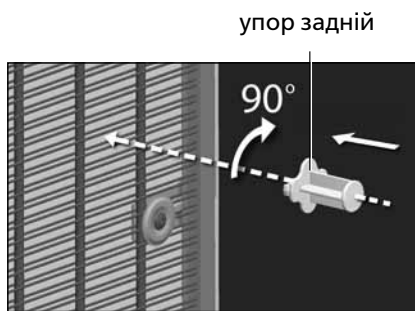
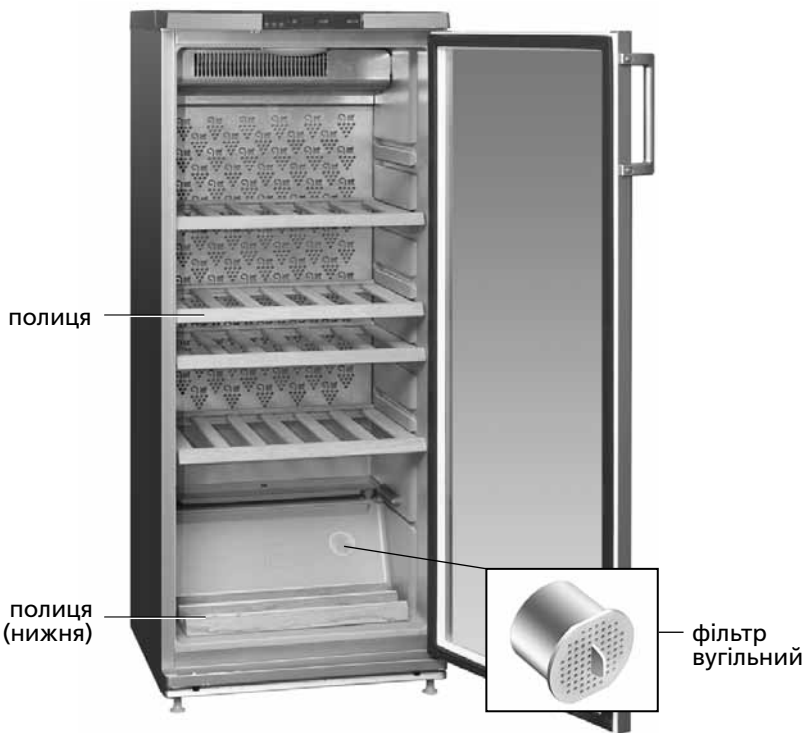
Кнопки керування й світлові індикатори блока керування розташовані під кришкою, що відкривається за нижній край.

ЗАБОРОНЯЄТЬСЯ при натисненні кнопок використовувати сторонні предмети та докладати надмірних зусиль, щоб уникнути деформації поверхні кнопок чи їх поломки.

2.1.2 Світлові індикатори відповідно до рисунка 3 сигналізують про вмикання/вимикання холодильника, про підвищення температури в камері, цифровий індикатор відображає обрану температуру.

2.1.3 Індикатор підвищеної температури (червоного кольору). Горить, якщо температура в холодильнику підвищилася (наприклад, при завантаженні великої кількості пляшок), при першому вмиканні, при вимиканні після прибирання. Короткочасне вмикання індикатора (наприклад, при тривалому відкритті дверей) не є ознакою несправності холодильника: при зниженні температури в холодильнику індикатор автоматично гасне.

2.2 ВМИКАННЯ ХОЛОДИЛЬНИКА

2.2.1 Вмикання холодильника здійснюється натисненням кнопки  відповідно до рисунка 3 – загоряється індикатор роботи холодильника й починає блимати «Н» на цифровому індикаторі температури.



Рисунок 2



Рисунок 3

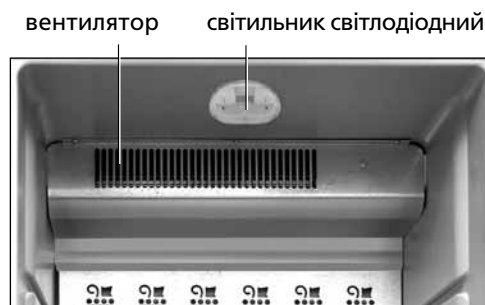

Приблизно за 2 години блимання «Н» припиняється – на індикаторі температури з'являється раніше обране значення температури, індикатор підвищеної температури гасне. До холодильнику можна вміщувати вино.

2.2.2 Після вмикання холодильника починає працювати вбудований вентилятор відповідно до рисунка 2.

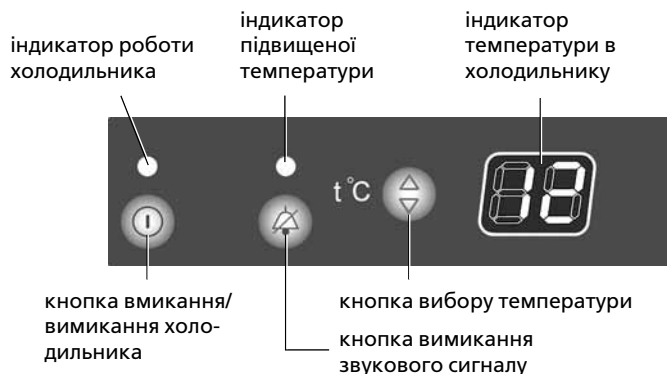
При відкриванні дверей вентилятор автоматично вимикається та вмикається освітлення в камері, при закритті вимикається освітлення й вмикається вентилятор.

Коли двері відчинені більш за 5 хвилин, блок вимикає освітлення в холодильнику.

2.3. ВИБІР ТЕМПЕРАТУРИ

2.3.1 Вибір температури здійснюється при натисненні кнопки  відповідно до рисунка 3. На цифровому індикаторі температури починають блимати дані температури в градусах Цельсія. При повторних натисненнях кнопки  числове значення на індикаторі зростає до максимально допустимого, після чого відбувається скидання до мінімального значення.

Діапазон можливого вибору температури від плюс 6 °С до плюс 16 °С.

Блимання обраного значення температури припиняється за 3 секунди.

УВАГА! Оптимальне значення температури для зберігання вина – плюс 12 °С.

2.4 ЗВУКОВА СИГНАЛІЗАЦІЯ

2.4.1 Звуковий сигнал вмикається, якщо двері холодильника відчинені понад 60 секунд. Вимикається звуковий сигнал при закритті дверей, при натисненні кнопки  (при відчинених дверях) відповідно до рисунка 3 або при вмиканні холодильника.

2.5 ЛІТЕРНО-ЦИФРОВІ ДАНІ БЛОКА КЕРУВАННЯ

2.5.1 На індикаторі температури можуть загорятися літерно-цифрові дані, пов'язані з діагностикою роботи холодильника:

– «Н». Блимає, якщо температура в холодильнику вище за гранично допустиму (при вмиканні холодильника, при відчинених тривалий час дверях, при завантаженні великої кількості вина й т.п.). Індикатор гасне після відновлення в холодильнику обраної температури;

– «L». Блимає, якщо температура в холодильнику нижче за

гранично допустиму. Гасне після відновлення в холодильнику обраної температури;

– «F1». Загоряється при несправностях, для усунення котрих необхідно викликати механіка сервісної служби.

2.6. ВИМИКАННЯ ТА ВІДКЛЮЧЕННЯ ХОЛОДИЛЬНИКА

2.6.1 Вимикання холодильника здійснюється натисненням кнопки  – гаснуть всі індикатори роботи холодильника.

При повторному натисненні цієї кнопки холодильник знову починає працювати з можливою затримкою за часом.

2.6.2 Для відключення холодильника від електричної мережі слід вийняти вилку шнура живлення з розетки.

УВАГА! Припинення подачі напруги в електричній мережі не впливає на подальшу роботу холодильника: після відновлення подачі напруги в електричній мережі холодильник продовжує працювати з обраною раніше температурою.

3 ОСОБЛИВОСТІ КОНСТРУКЦІЇ ХОЛОДИЛЬНИКА

3.1 Скло дверей холодильника має тонування, бо світло та особливо його ультрафіолетовий складник здатні швидко зіпсувати вино, викликавши процес окиснення органічних речовин (танінів).

3.2 У нижній частині холодильника встановлений вугільний фільтр відповідно до рисунка 1 для очищення повітря в камері. Повітря, проникаючи через винний корок у пляшку, може вплинути на якість вина. Вугільний фільтр рекомендується змінювати один раз на рік.

3.3 Для забезпечення високої вологості в холодильнику передбачена посудина відповідно до рисунка 4, у котрій за необхідності слід рівномірно укласти лавовий камінь відповідно до рисунка 5 та залити його холодною водою.

Підтримання високої вологості в камері (не нижче за 50%) забезпечує збереження властивостей винного корка – корок не висихає й не відбувається окиснення вина.

3.4 Для тривалого зберігання пляшку з вином слід укласти так, щоб вино покривало всю внутрішню частину корка. Схема розташування пляшок в холодильнику наведена на рисунку 6. Кількість розташованих пляшок залежить від кількості полиць в холодильнику.

Пляшки рекомендується укладати на полиці горлечком до дверей. На нижній полиці пляшки встановлюються з нахилом від дверей.



Рисунок 4



Рисунок 5



Рисунок 6

3.5 У холодильнику використовується автоматична система розморожування. Краплі, що з'являються на задній стінці всередині холодильника, стікають у посудину відповідно до рисунка 4, через отвір у ньому потрапляють до посудини на компресорі відповідно до рисунка 7 та випаровуються.

3.6 ПРИБИРАННЯ ХОЛОДИЛЬНИКА

3.6.1 Для прибирання холодильника необхідно:

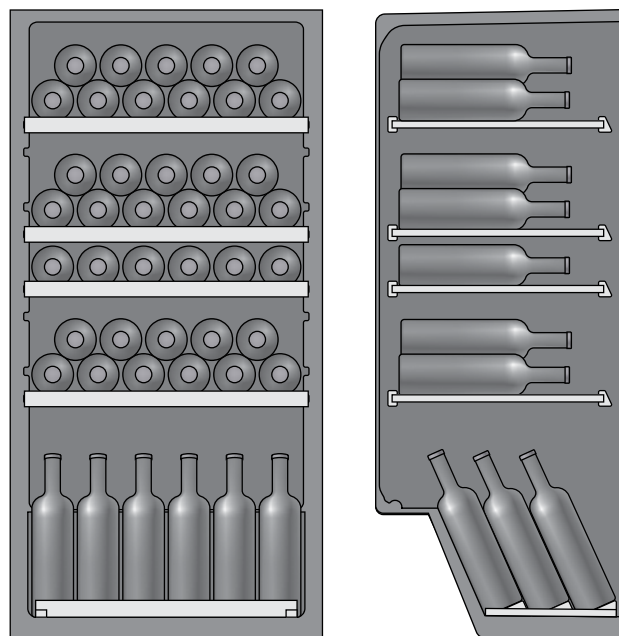
- відключити холодильник від електричної мережі;
- дістати всі пляшки й полиці із нього;
- вимити холодильник, витерти досуха.

УВАГА! Для уникнення появи неприємного запаху в камері ретельно вимийте його всередині, а також складни- ки й ущільнювач дверей.

УВАГА! Не рідше за два рази на рік під час прибирання холодильника чистить пилососом всю задню стінку холо- дильника, конденсатор відповідно до рисунка 7, поперед- ньо відсунувши холодильник від стіни.

4 ТЕХНІЧНІ ХАРАКТЕРИСТИКИ

4.1 Найменування технічних характеристик та комплектуючих виробів вказані в таблицях 1 і 2 відповідно. У гарантійній карті дані найменування наведені російською мовою і вказані значення параметрів і кількість комплектуючих.

4.2 Інформація в таблиці відповідно до рисунку 8 дана у виробі російською мовою.



Рисунок 7

Таблиця 1 – Технічні характеристики

| № | НАЙМЕНУВАННЯ | Модель | |
|---|---|---|---------|
| 1.1 | Внутрішній об'єм холодильника*, дм ³ | Значення параметрів вказані в гарантійній карті | |
| 1.2 | Корисний об'єм холодильника*, дм ³ | | |
| 1.3 | Охолоджувана площа полиць*, м ² | | |
| 1.4 | Температура корисного об'єму, °С | | |
| 1.5 | Середня температура корисного об'єму, °С, не вище за | | |
| 1.6 | Номинальне річне енергоспоживання при температурі навколишнього середовища плюс 25 °С та температурі в камері плюс 12 °С, кВт-г | | |
| 1.7 | Габаритні розміри, мм | | висота |
| | | | ширина |
| | | | глибина |
| 1.8 | Маса нетто, кг, не більш за | | |
| 1.9 | Вміст золота, г | | |
| 1.10 | Вміст срібла, г | | |
| 1.11 | Вміст платини, г | | |
| 1.12 | Корегований рівень звукової потужності, дБА, не більш за | | |
| 1.13 | Холодоагент | | |
| * Вимірювана величина не повинна бути найменше 97% зазначеної. Примітка – Визначення технічних характеристик проводиться в спеціально обладнаних лабораторіях за певними методиками. | | | |

Таблиця 2 – Комплектуючі

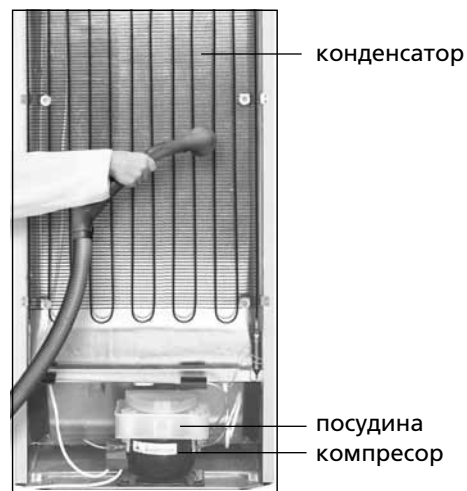
| № | НАЙМЕНУВАННЯ | Кількість, шт. |
|---|-------------------------|-----------------------------|
| 2.1 | Полиця (нижня) | Вказано в гарантійній карті |
| 2.2 | Полиця ¹ | |
| 2.3 | Упор задній | |
| 2.4 | Фільтр вугільний | |
| 2.5 | Пакет з лавовим каменем | |
| ¹ Максимальне допустиме навантаження при рівномірному розподілі 50 кг. | | |

| | |
|------------------------------------|---|
| ATLANT | Внутрішній об'єм холодильника, дм ³ Корисний об'єм холодильника, дм ³ Номинальна напруга: Номинальний ток: |
| Позначення моделі виконання виробу | 1 Максимальна номинальна потужність світлодіодного світильника: |
| Нормативний документ | Холодоагент: R134a/Спінювач: C-Pentane Маса хладагента: |
| Кліматичний клас виробу | Зроблено в Республіці Білорусь ЗАТ «АТЛАНТ», пр. Переможців, 61, м. Мінськ |
| Знаки відповідності | |

Рисунок 8

1 ТОҢАЗЫТҚЫШ СИПАТТАМАСЫ

1.1 Тоңазытқыш, 1 суретіне сәйкес, ғана шарап сақтауға арналған.

1.2 Тоңазытқыш 4 (N, ST) климаттық классына сәйкес келетін қоршаған ортаның плюс 16 °С-тан плюс 38 °С-қа дейінгі температуралар аралығында жылытылатын бөлмелерде пайдаланылуы тиіс.

1.3 Тоңазытқышта 2 – суретке сәйкес камерада мәжбүрлі ауа айналымын қамтамасыз ететін кірістіре орнатылған желдеткіш қарастырылған.

1.4 Тоңазытқыштағы басқару блогі камерадағы температураның берілуін және сақталуын, жарық және дыбыс дабылын, есікті ашу кезінде жарықдиодты шырағының жануын қамтамасыз етеді.

1.5 Жеткізу жиынтығына 1-кестеге сәйкес толымдаушы бұйымдар кіреді.

1.6 Артқы тіреулерін орнату 1 суретінде: сәйкес тіреуіштің тік бұрышты шығыңқысын конденсатордың темір шыбықшалары арасына орналастырыңыз, содан кейін тіреуішті 90°-қа бұрыңыз.

Артқы тіреулерсіз тоңазытқышты пайдалануға **ТЫЙЫМ САЛЫНАДЫ**.

1.7 Тоңазытқыштан ағаш сөрелерін кедергісіз алу үшін есігін 180° –кем емес бұрышқа ашу керек.

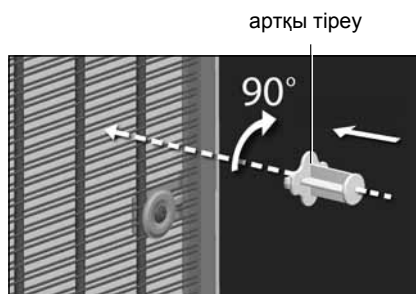
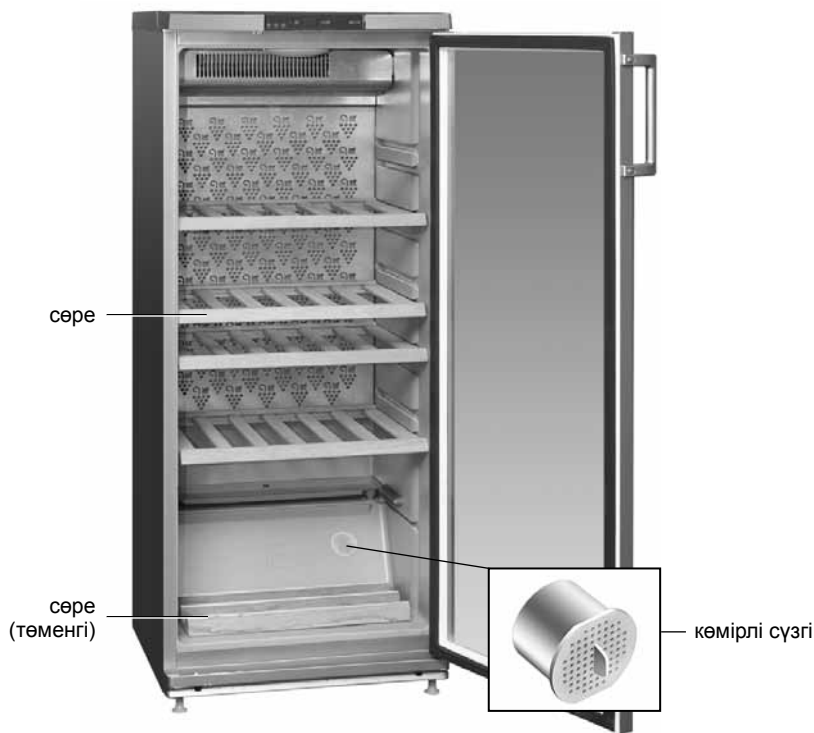

1-сурет

2 ТОҢАЗЫТҚЫШ ЖҰМЫСЫН БАСҚАРУ

2.1 БАСҚАРУ БАТЫРМАЛАРЫ МЕН ЖАРЫҚ ИНДИКАТОРЛАРЫ

2.1.1 Тоңазытқыш жұмысын басқару 3-суретке сәйкес басқару блогінің тиісті батырмаларын басу арқылы жүргізіледі.

Басқару батырмалары мен басқару блогінің жарық индикаторлары төменгі шеті арқылы ашылатын қақпақтың астында орналасқан.

Батырмаларды басу кезінде бөгде заттарды қолдануға және батырмалары бетінің деформациялануын және бұзылуының алдын алу үшін шамадан тыс күш жұмсауға **ТЫЙЫМ САЛЫНАДЫ**.

2.1.2 Жарық индикаторлары 3-суретке сәйкес тоңазытқыштың қосылуы/өшірілуі туралы, камерада температураның жоғарылауы туралы белгі береді, цифрлық индикатор таңдалған температураны көрсетеді.

2.1.3 **Жоғары температура индикаторы** (қызыл түсті). Егер тоңазытқыштағы температура көтерілсе, (мысалы, көп мөлшерде шөлмектер салу кезінде), алғаш қосу кезінде, тазалаудан кейін қосу кезінде жанады. Индикаторды қысқы мерзімге қосу (мәселен, есікті ұзақ уақыт ашу кезінде) тоңазытқыштың бұзылу белгісі болып табылмайды: тоңазытқыштағы температураның төмендеуі кезінде автоматты түрде сөнеді.

2.2 ТОҢАЗЫТҚЫШТЫ ҚОСУ

2.2.1 Тоңазытқышты қосу 3-суретке сәйкес  батырмасын басу арқылы жүргізіледі – тоңазытқыш жұмысының индикаторы жанып, температураның цифрлық индикаторында «N» жана бастайды.



2-сурет

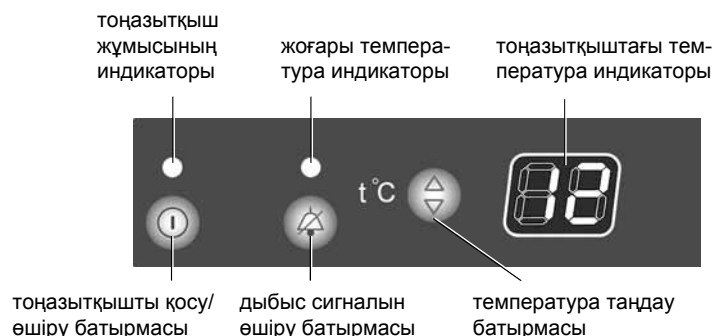

3-сурет



Шамамен 2 сағаттан кейін «Н» жануы тоқтатылып – температура индикаторында бұрын таңдалған температура мәні пайда болады, жоғары температура индикаторы сөнеді. Тоңазытқышқа шарап салуға болады.

2.2.2 Тоңазытқышты қосқан соң 2-суретке сәйкес кірістіре орнатылған желдеткіш жұмыс жасай бастайды.

Есікті ашу кезінде желдеткіш автоматты түрде өшіріліп, камерада жарықтандыру қосылады, жабу кезінде – жарықтандыру сөніп, желдеткіш қосылады.

Есіктің 5 минуттан артық ашылуы кезінде блок тоңазытқыштағы жарықтандыруды сөндіреді.

2.3 ТЕМПЕРАТУРАНЫ ТАҢДАУ

2.3.1 Температураны таңдау 3-суретке сәйкес  батырмасын басу арқылы жүргізіледі. Температураның цифрлық индикаторында Цельсия градусындағы температура көрсеткіші жана бастайды.  батырмасын қайта басу кезінде индикатордың сандық мәні рұқсат етілген ең жоғарыға дейін артады, содан кейін ең төмен мәнге түсіру жүргізіледі.

Температураны таңдау мүмкіндігінің диапазоны плюс 6 °C-ден плюс 16 °C-ге дейін.

Таңдалған температура мәнінің жануы 3 секундтан кейін тоқтатылады.

НАЗАР АУДАРЫҢЫЗ! Шарапты сақтауға арналған оңтайлы температура – плюс 12 °C.

2.4 ДЫБЫС СИГНАЛИЗАЦИЯСЫ

2.4.1 Егер тоңазытқыш есігі 60 секундтан ұзақ ашық тұрса, дыбыс сигналы қосылады. Есікті жабу кезінде, 3 суретке сәйкес  батырмасын басу кезінде (есігі ашық кезінде) немесе тоңазытқышты өшіру кезінде дыбыс сигналы өшеді.

2.5 БАСҚАРУ БЛОГІНІҢ ӨРІПТІК-САНДЫҚ КӨРСЕТКІШТЕРІ

2.5.1 Температура индикаторында тоңазытқыш жұмысының диагностикасына байланысты өріптік-сандық көрсеткіштер жануы мүмкін:

– «Н». Жанады, егер тоңазытқыш температурасы рұқсат етілген шекті температурадан жоғары болса (тоңазытқышты қосу кезінде, есігі ұзақ уақыт ашық кезінде, көп мөлшерде шарап және т.б. салу кезінде. Тоңазытқыштағы таңдалған температура қалпына келген соң индикатор сөнеді;

– «L». Жанады, тоңазытқыштағы температура рұқсат етілген шекті температурадан төмен болса. Тоңазытқышта таңдалған температура қалпына келген соң сөнеді;

– «F1». Бұзылу кезінде жанады, оларды жөндеу үшін сервистік қызмет механигін шақыру қажет.

2.6 ТОҢАЗЫТҚЫШТЫ ӨШІРУ ЖӘНЕ АЖЫРАТУ

2.6.1 Тоңазытқышты өшіру  батырмасын басу арқылы жүргізіледі – тоңазытқыш жұмысының барлық индикаторлары сөнеді.

Бұл батырманы қайта басу кезінде уақыт бойынша кешігу арқылы тоңазытқыш қайта жұмыс жасай бастайды.

2.6.2 Тоңазытқышты электр желісінен ажырату үшін қоректендіру сымын розеткадан ажыратқан жөн.

НАЗАР АУДАРЫҢЫЗ! Электр желісіндегі тоқтың берілуінің тоқтауы тоңазытқыштың келесі жұмысына әсер етпейді: электр желісінде тоқтың берілуі қайта басталған соң тоңазытқыш бұрын таңдалған температурамен жұмыс жасауды жалғастырады.

3 ТОҢАЗЫТҚЫШ ҚҰРЫЛЫМЫНЫҢ ЕРЕКШЕЛІКТЕРІ

3.1 Тоңазытқыш есігі әйнегінің тонировкасы бар, себебі жарық және оның ультракүлгін құрылысының ерекшеліктері органикалық заттардың (таниндер) қышқылдану процесінің себебі болып, салдарынан шарап тез бұзылуы мүмкін.

3.2 Тоңазытқыштың төменгі бөлігінде камерадағы ауаны тазарту үшін 1-суретке сәйкес көмірлі сүзгі орнатылған. Ауа шарап тығыны арқылы шөлмекке өтіп, шарап сапасына әсер етуі мүмкін. Көмірлі сүзгіні жылына бір рет алмастыру ұсынылады.

3.3 Тоңазытқыштың жоғары ылғалдығын қамтамасыз ету үшін 4-суретке сәйкес түтікше қарастырылған, онда қажет кезде лава-лы тасты біркелкі салып, 5-суретке сәйкес оған суық су құйған жөн.

Камерада жоғары ылғалдықты сақтау (50%-дан төмен емес) шарап тығынының қасиеттерін сақтауды қамтамасыз етеді – тығын кеуіп қалмайды және шараптың қышқылдануы болмайды.

3.4 Ұзақ сақталуы үшін шарабы бар шөлмекті шарап тығынның ішкі бөлігін толық жауып тұратындай етіп орналастыру керек.



4-сурет



5-сурет

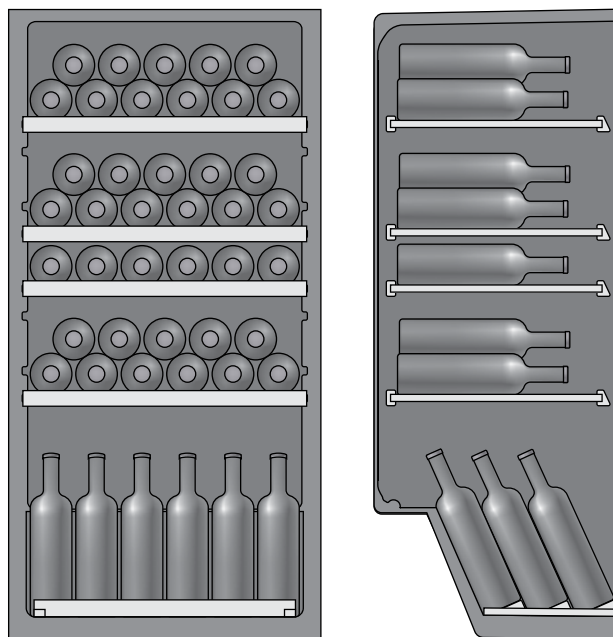

6-сурет

Тоңазытқышта шөлмектерді орналастыру сұлбасы 6-суретте келтірілген. Орналастырылған шөлмектер саны тоңазытқыштағы сөрелер санына байланысты.

Сөреге шөлмектерді ауыздарын есікке қаратып салу ұсынылады. Төменгі сөреде шөлмектер есіктен көлбеу орналастырылады.

3.5 Тоңазытқышта ерітудің автоматты жүйесі қолданылады. Тоңазытқыш ішіндегі артқы қабырғасында пайда болатын тамшылар 4-суретке сәйкес түтікшеге ағады, ондағы саңылау арқылы 7-суретке сәйкес компрессор түтікшесіне түседі және буланады.

3.6 ТОҢАЗЫТҚЫШТЫ ТАЗАЛАУ

3.6.1 Тоңазытқышты тазалау үшін мыналар қажет:

- тоңазытқышты электр желісінен ажыратыңыз;
- барлық шөлмектер мен оның сөрелерін шығарыңыз;
- тоңазытқышты жуып, құрғатып кептіріңіз.

НАЗАР АУДАРЫҢЫЗ! Камерада жағымсыз иістің пайда болуына жол бермеу үшін оның ішін, жинақтаушыларын және есік нығыздауышын мұқият жуыңыз.

НАЗАР АУДАРЫҢЫЗ! Тоңазытқышты тазалау кезінде жылына екі реттен кем емес 7-суретке сәйкес тоңазытқышты қабырғадан алдын ала жылжыту арқылы тоңазытқыштың артқы қабырғасын, конденсаторды шаңсорғышпен тазалаңыз.

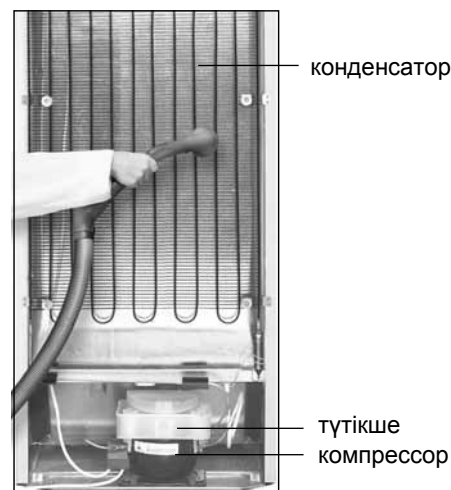

7-сурет

4 ТЕХНИКАЛЫҚ СИПАТТАМАСЫ

4.1 Техникалық сипаттамалар мен жинақтаушы бұйымдардың атаулары тиісті түрде 1 және 2 кестелерде көрсетілген. Кепілдік картасында бұл атаулар орыс тілінде беріліп, параметрлер мағынасы мен жинақтаушы бөліктер саны көрсетілген.

4.2 Тақтадағы ақпарат 8-суретке сәйкес бұйымда орыс тілінде берілген.

1-кесте – Техникалық сипаттамалар

| № | Атауы | Үлгі | |
|------|--|---|-----------|
| 1.1 | Тоңазытқыштың ішкі көлемі*, дм ³ | Кепілдік картасында көрсетілген параметрлердің мағыналары | |
| 1.2 | Тоңазытқыштың пайдалы көлемі*, дм ³ | | |
| 1.3 | Сөрелердің салқындатылатын ауданы*, м ² | | |
| 1.4 | Пайдалы көлем температурасы, °C | | |
| 1.5 | Пайдалы көлемнің орташа температурасы, °C, жоғары емес | | |
| 1.6 | Қоршаған орта температурасы плюс 25 °C және камерадағы температура плюс 12 °C кезіндегі номиналды жылдық қуат тұтынуы, кВт·ч | | |
| 1.7 | Габариттік көлемдер, мм | | биіктігі |
| | | | ені |
| | | | тереңдігі |
| 1.8 | Таза салмағы, кг, артық емес | | |
| 1.9 | Алтынның құрамы, г | | |
| 1.10 | Күмістің құрамы, г | | |
| 1.11 | Платинаның көлемі, г | | |
| 1.12 | Дыбыс қуатының түзетілген деңгейі, дБА, артық емес | | |
| 1.13 | Хладагент | | |

* Өлшеулі көлемі көрсетілгеннен 97%-дан кем болмау керек. Ескертпе — Техникалық сипаттамаларды анықтау арнайы жабдықталған зертханаларда белгілі әдістемелер бойынша жүргізіледі.

2-кесте – Жинақтаушылар

| № | Атауы | Саны, дана |
|---|-----------------------|---------------------------------|
| 2.1 | Сөре (төменгі) | Кепілдік картасында көрсетілген |
| 2.2 | Сөре ¹ | |
| 2.3 | Артқы тіреу | |
| 2.4 | Көмірлі сүзгі | |
| 2.5 | Лавалы тасы бар пакет | |
| ¹ Біркелкі үлестірген кезде ең жоғары ұйғарынды жүктемесі 50 кг. | | |

| ATLANT | Тоңазытқыштың ішкі көлемі, дм ³ Тоңазытқыштың пайдалы көлемі, дм ³ Жалпы кернеу: Жалпы ток: Жарықдиодты шамның максималды номиналды қуаты: Хладагент: R134a/көбіктендіргіш: C-Pentane Хладагент массасы: Өндіруші: Беларусь Республикасы "АТЛАНТ" ЖАҚ, Победителей даң., 61, Минск қ. |
|---|--|
| Үлгінің және бұйымды орындаудың белгілеуі | |
| Нормативтік құжат | |
| Бұйымның климаттық классы | |
| Сәйкестік белгілері | |

8-сурет

1 SOYUDUCUNUN TƏSVİRİ

1.1 Soyuducu şəkil 1-ə uyğun olaraq yalnız şərab saxlanması üçün nəzərdə tutulmuşdur.

1.2 Soyuducu ətraf mühit temperaturuna uyğun müsbət 16 °C–dən müsbət 38 °C -dək diapazonda işləməlidir, bu da 4 (N, ST), klimatik sinfinə uyğundur, isidici yerlərdə.

1.3 Soyuducuda, şəkil 2-də göstərilən yel pəri qoyulmuşdur, o da kamerada məcburi hava dövriyyəsi yaranmasını təmin edir.

1.4 Soyuducunun idarə bloku istənilən temperaturun təyin edilməsini və o dərəcədə saxlanmasını, səs və işıq siqnaallarının verilməsini və qapı açılarkən işıq diodlu işıqlandırıcının yanmasını təmin edir.

1.5 Arxa dayaqı quraşdırmaq şəkil 1-ə uyğun olaraq, dirəniyin düzbucaqlı ucunu kondensator barları arasına taxıb dirəniyi 90° çevirmək lazımdır.

Arxa dayaq olmadan soyuducunu istismar etmək **QADAĞANDIR**.

1.6 Soyuducudakı taxta rəflərin onun içindən maneəsin çıxardıla bilməsi üçün qapı ən az 180°-lik bucaq altında açılmalıdır.

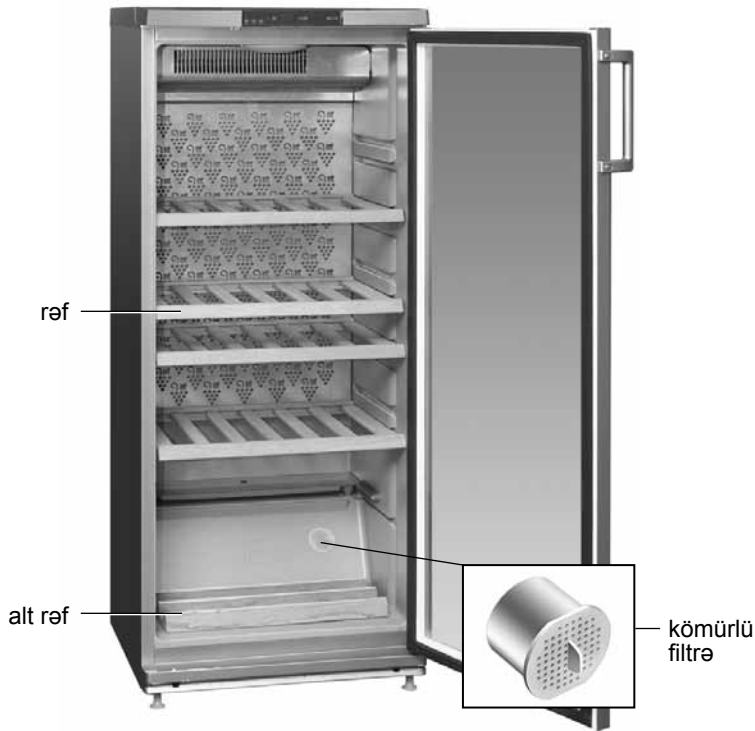

Şəkil 1

2 SOYUDUCUNUN İŞİNİN İDARƏSİ

2.1 İDARƏ DÜYMƏLƏRİ VƏ İŞIQLI GÖSTƏRİCİLƏR

2.1.1 Soyuducunun işinin idarəsi, şəkil 3-də təsvir edilən müvafiq idarə blokunun düymələrinin basılması ilə həyata keçirilir.

İdarə blokunun idarə düymələri və işıqlı göstəriciləri alt qırağından çəkərkən açılan qapaq altında yerləşdirilmişdir.

Düymələri basarkən, onların səthləri xarab olmaması və qırılmamaları məqsədi ilə, kənar əşyalardan istifadə etmək və həddindən ziyadə güc tətbiq etmək **QADAĞANDIR!**

2.1.2 İşıqlı göstəricilər şəkil 3-də göstəriləndiyi kimi, soyuducunun işə salınması/söndürülməsi, kamerada yüksək hərarət yaranması məlumatını verir, rəqəmli göstərici isə seçilmiş olan temperaturu göstərir.

2.1.3 Yüksək hərarət göstəricisi (qırmızı rənglidir). Soyuducuda hərarət yüksəldiyi zaman (məsələn, böyük miqdarda şüşə yerləşdirildiyi zaman), ilk dəfə işə salarkən, təmizlik aparılarkən yanır. Göstəricinin qısa müddət içində yanması (məsələn, qapı uzun zaman içində açıq qalarkən) soyuducunun nasazlığı əlaməti deyildir: soyuducudakı hərarət aşağı düşdükdən sonra göstərici avtomatik olaraq sönmür.

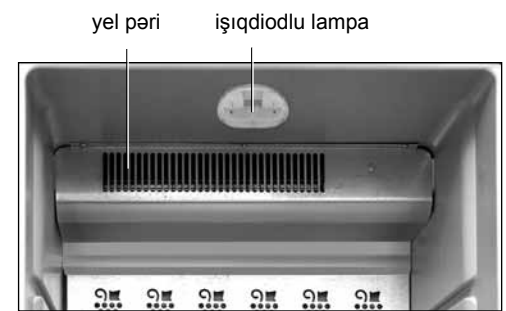

Şəkil 2

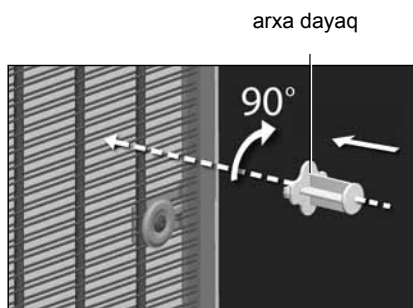

Şəkil 1

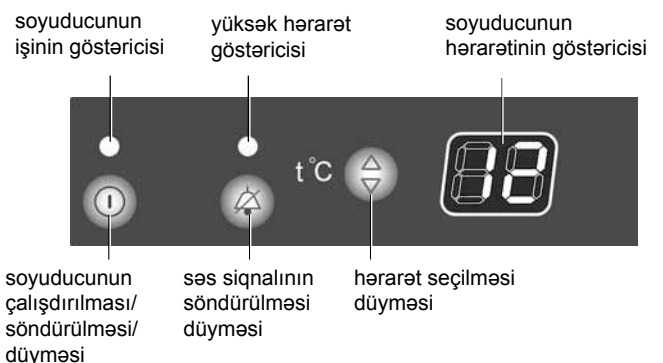

Şəkil 3

2.2 SOYUDUCUNUN İŞƏ SALINMASI

2.2.1 Soyuducunun işə salınması şəkil 3-dən görüldüyü kimi, düyməsinin basılması ilə həyata keçirilir – soyuducunun işinin göstəricisi yanmağa başlayır və rəqəmli hərarət göstəricində «H» işarəsi yanıb-sönməyə başlayır.

Təxminən iki saat sonra «H» işarəsinin yanıb-sönməsi bitir – hərarət göstəricində qabaqcadan seçilmiş hərarətin qiyməti yanmağa başlayır, yüksək hərarət göstəricisi sönmür. Artıq soyuducuya şərab yeləşdirilə bilər.

2.2.2 Soyuducu işə salınarkən şəkil 2-yə uyğun olaraq, içindəki yel pəri çalışmağa başlayır.

Qapı açılarkən yel pəri avtomatik çalışmağa başlayır, kameradakı işıq yanır və qapı örtülərkən işıq sönmür, pər dayanır.

Qapı 5 dəqiqədən çox açıq tutularsa, blok soyuducunun işığını söndürür.

2.3 HƏRARƏT SEÇİMİ

2.3.1 Hərarət seçimi şəkil 3-də göstərilən kimi, düyməsinin basılması ilə həyata keçirilir. rəqəmli hərarət göstəricində cari temperaturun Selsi dərəcəsi ilə qiyməti yanıb-sönməyə başlayır.

düyməsinin çox dəfə basılması göstəricidəki rəqəmlərin maksimal mümkün sayılan qiymətə qədər yüksəlməsinə səbəb olur, sonra növbəti basılma nəticəsində qiymət minimala atılır.

Mümkün olan hərarət seçimi diapazonu müsbət 6 °C ilə müsbət 16 °C arasındadır.

Seçilmiş olan hərarətin qiymətinin yanıb, sönməsi 3 saniyə sonra bitir.

DİQQƏT! Şərab saxlanması üçün optimal hərarət – müsbət 12 °C dir.

2.4 SƏS SİQNALI

2.4.1 Səs siqnalı soyuducu qapısının 60 saniyədən çox açıq qalması nəticəsində verilir. Səs siqnalı qapını örtükdən sonra və ya şəkil 3-ə uyğun olaraq düyməsinə basdıqdan sonra (qapı açıq olarkən), və ya soyuducu söndürüldükdən sonra kəsilir.

2.5 İDARƏ BLOKUNUN HƏRFLİ-RƏQƏMLİ GÖSTƏRİCİLƏRİ

2.5.1 Hərarət göstəricilərində, soyuducunun müayinəsi ilə əlaqədar olaraq hərflə-rəqəmli göstəriciləri yana bilər:

– «H». soyuducunun hərarəti ən yüksək mümkün sayılan qiyməti keçməsi (soyuducunun elektrik şəbəkəsinə bağlandığı zaman, onun qapısını çox açıq saxlarkən, çox böyük miqdarda şərab

yerləşdirərkən və s.) zaman yanıb-sönmür. Soyuducunun hərarəti bərpa edildikdən sonra göstərici özü sönmür;

– «L». soyuducudakı temperatur mümkün sayıla biləndən aşağı olduğu zaman yanıb-sönmür. Soyuducunuda seçilmiş olan hərarətin bərpasından sonra sönmür;

– «F1». Servis xidmətinin mexanikinə çağrılmasını tələb edən nasazlıqlar meydana çıxarkən yanır.

2.6 SOYUDUCUNUN SÖNDÜRÜLMƏSİ VƏ ŞƏBƏKƏDƏN AYRILMASI

2.6.1 Soyuducunu söndürmək üçün düyməsi basılır – soyuducunun işinin göstəriciləri hamısı sönmür.

Düymə təkrarı olaraq basılarkən soyuducu yenə çalışmağa başlayır. Bir qədər yubanma ola bilər.

2.6.2 Soyuducunu şəbəkədən ayırmaq üçün elektrik telinin çəngəlini şəbəkə yuvasından çıxartmaq lazımdır.

DİQQƏT! Elektrik şəbəkəsində cərəyanın kəsilməsi soyuducunun sonrakı işinə təsir etmir: elektrik gəlməyə başlayanda soyuducu əvvəl təyin edilmiş olan hərarətlə çalışmaqda davam edir.

3 SOYUDUCU QURULUŞUNUN XÜSUSİYYƏTLƏRİ

3.1 Soyuducu qapısının şüşəsinin rəngi tündləşdirilmişdir. Çünki işıq və onun ultra bənövşəyi şüaları, üzvi maddələrin (tatınların) turşulma prosesini yaradaraq, şərabı xüsusən tez xarab etmək imkanına malikdir.

3.2 Soyuducunun aşağı hissəsində, şəkil 1-ə uyğun olaraq, kameradakı havanın təmizlənməsi üçün kömürlü filtrə qoyulmuşdur. Hava, şərab tıxacından şüşəyə keçərək, şərabın keyfiyyətinə təsir edə bilər. Kömürlü filtrəni ildə bir dəfə dəyişdirmək tövsiyyə olunur.

3.3 Soyuducuda yüksək nəmişlik səviyyəsi saxlamaq üçün, şəkil 4-ə göstərilən qab nəzərdə tutulmuşdur. Gərək olduğunda, qabın içinə, şəkil 5-ə göstərilən kimi lava daşını bərabər miqdarlarda yaymaqla, doldurun və üstünə soyuq su tökün.

Kamerada yüksək nəmişlik səviyyəsi saxlamaq (50%-dən az olmayaraq) şərab tıxacının xüsusiyyətlərinin saxlanmasına imkan verir – tıxac qurumazsa, şərabın turşulaşması yolu kəsilir.

3.4 Uzun müddət saxlamaq üçün şərab dolu şüşəni elə qoymaq lazımdır ki, şərab tıxacın bütün iç səthini əhatə etsin. Şüşələrin soyuducuda yerləşdirilməsi sxemi şəkil 6-da göstərilmişdir. Yerləşdirilmiş olan şüşələrin sayı soyuducudakı rəflərin sayından asılıdır.

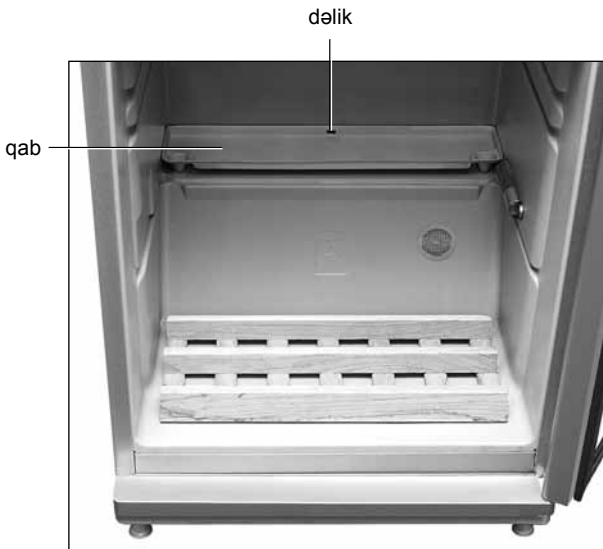

Şəkil 4



Şəkil 5

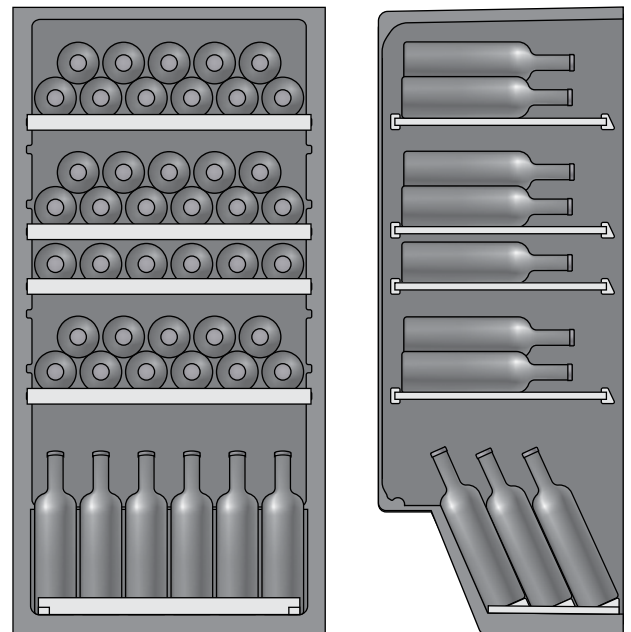

Şəkil 6

Şüşələri, ağızları qapıya tərəf yerləşdirmək tövsiyyə olunur. Alt rəfdə şüşələr, meylləri qapıdan əks tərəfə olmaqla yerləşdirilməlidir.

3.5 Soyuducuda avtomatik buz əritmə sistemi tətbiq olunur. Soyuducunun içərisində, onun arxa qapağında əmələ gələn su damlları boru ilə şəkil 4-də göstəriləyi kimi alt siniyə dolur, onun dəliklərindən axıb, şəkil 7-də göstəriləyi kimi kpressorun üstünə tökülür və buxarlanır.

3.6 SOYUDUCUNUN TƏMİZLƏNMƏSİ

3.6.1 Soyuducu aşağıdakı qaydada təmizlənməlidir:

- Soyuducunu elektrik şəbəkəsindən söndürülməli;
- içindəki bütün şüşələr və rəflər çıxarılmalı;
- soyuducu yuyulmalı və silinərək qurudulmalıdır.

DİQQƏT! Kamerada xoşa gəlməz qoxular yaranmaması üçün onun içərisini, həmçinin tamamlayıcı əşyaları və qapı sıxlaşdırıcılarını mütəmadiən təmizcə yuyun.

DİQQƏT! Ən az ildə iki dəfə soyuducunu təmizlərkən onun arxa divarını və kompressoru şəkil 7-yə uyğun olaraq, əvvəlcədən soyuducunu divardan kənara çəkərək, toz çəkmə təmizləyin.

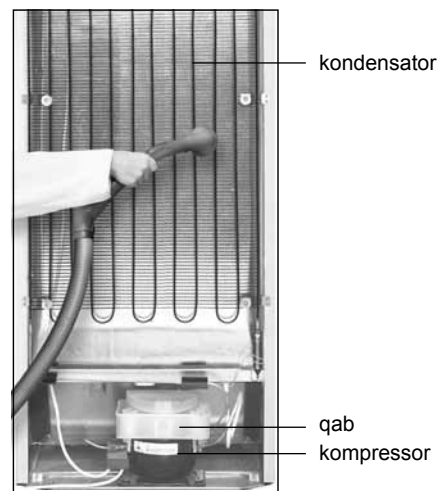

Şəkil 7

4 TEXNİKİ XARAKTERİSTİKALAR

4.1 Texnik xüsusiyyətlərin və tamamlayıcı hissələrin adı uyğun olaraq cədvəl 1 və 2-də göstərilmişdir. Zəmanət kartında bu adlar rusca verilmiş, parametrlərin qiymətləri və tamamlayıcı hissələrin sayı göstərilmişdir.

4.2 Qrafada məlumat şəkil 8 – a uyğun olaraq məhsulda rus dilində verilib.

Cədvəl 1 – Texnik xüsusiyyətləri

| Nö | ADI | Modeli | |
|---|--|--|------------|
| 1.1 | Soyuducunun iç həcmi*, dm ³ | Parametre qiymətləri Zəmanət kartında göstərilmişdir | |
| 1.2 | Soyuducunun faydalı həcmi*, dm ³ | | |
| 1.3 | Rəflərin soyudulma sahəsi*, m ² | | |
| 1.4 | Faydalı həcmnin həratəti, °C | | |
| 1.5 | Faydalı həcmnin orta həratəti, °C, bundan çox olmamaqla | | |
| 1.6 | Ətraf mühitin orta həratəti müsbət 25 °C və kameradakı həratət müsbət 12 °C olarkən illik nominal elektrik enerjisi sərfi, kWt·s | | |
| 1.7 | Qabarit ölçüləri, mm | | hündürlüyü |
| | | | eni |
| | | | dəriniyi |
| 1.8 | Netto kütləsi, kq, ən çox | | |
| 1.9 | Qızıl tərkibi, q | | |
| 1.10 | Gümüş tərkibi, q | | |
| 1.11 | Platin miqdarı, q | | |
| 1.12 | Düzəldilmiş səs gücü səviyyəsi, dBA, ən çox | | |
| 1.13 | Soyuqlandırıcı (Xladagent) | | |
| * Ölçülmüş qiymət qeyd olunmuş qiymətin 97%-dən az olmamalıdır. Qeyd — Texnik xüsusiyyətlən ixtisaslandırılmış laboratoriyalarda müəyyən metodika əsasında təyin olunur. | | | |

Cədvəl 2 – Tamamlayıcı əşyalar

| Nö | ADI | Miqdarı, ədəd |
|--|------------------|---------------------------------|
| 2.1 | Alt rəf | Zəmanət kartında göstərilmişdir |
| 2.2 | Rəf ¹ | |
| 2.3 | Arxa dayaq | |
| 2.4 | Kömürlü filtrə | |
| 2.5 | Lava daşlı paket | |
| ¹ Vahid paylanma zamanı maksimal yolverilən yüklənmə qabiliyyəti 50 kq. | | |

| | |
|---|---|
| ATLANT | Soyuducunun daxili həcmi, dm ³ Soyuducunun faydalı həcmi, dm ³ |
| Modelin və buraxılış çeşidininin işarələnməsi | Nominal giarginlik: Nominal tok: İşıqdiod çirəğın maksimal nominal gücü: |
| | Soyuducu amili: R134a / Kopurtucu: C-Pentane |
| Normativ sənəd | Soyuducu amilin kütləsi: |
| Məmulun klimatik sinifi | Belarus Respublikasında istehsal edilib. "ATLANT" QSC, Pobediteley pr., 61, Minsk ş. |
| Uyğunluq işarələri | |

Şəkil 8

1 DESCRIEREA FRIGIDERULUI

1.1 Frigider în conformitate cu desenul 1 este doar pentru depozitarea vinului.

1.2 Frigiderul trebuie să funcționeze la temperaturi ambiante de la + 16 °C până la + 38 °C, ceea ce corespunde cu clasa climatică 4 (N, ST), în camere încălzite.

1.3 Frigiderul este echipat cu ventilator încorporat, vezi figura 2, care asigură circulația forțată a aerului în cameră.

1.4 Blocul de comandă asigură stabilirea și menținerea temperaturii din camera, alarmă de lumina și sunet, aprinderea lămpii LED la deschiderea ușii.

1.5 Monta rea fixatorului din spate în conformitate cu figura 1: atașați flanșa dreptunghiulară între barere condensatorului și rotiți la unghiul 90° cum vedeți.

SE INTERZICE să utilizați frigiderul fără distanțiere.

1.6 Pentru îndepărtarea fără probleme a rafturilor de lemn din frigider trebuie de deschis ușa la un unghi de cel puțin 180°.

2 CONTROLUL FUNCȚIONĂRII FRIGIDERULUI

2.1 BUTOANELE DE CONTROL ȘI INDICATOARELE LUMINOASE

2.1.1 Ghestionați funcționarea frigiderului apăsând butoanele corespunzătoare ale unității de comandă, în conformitate cu figura 3.

Butoanele de control și indicatoarele luminoase se află sub capacul

cutiei de control, care se deschide de la marginea de jos.

Pentru a preveni deformarea suprafeței butoanelor și defectarea lor este **INTERZIS** să apăsați butonul cu obiecte străine și să aplicați forță excesivă.

2.1.2 Indicatoarele LED așa cum se arată în Figura 3 indica lucrul/oprirea frigiderului, temperatura majorată în cameră, indicatorul numeric indică temperatura selectată.

2.1.3 Indicatorul de temperatură majorată (de culoare roșie). Se aprinde atunci când temperatura din frigider a crescut (de exemplu, atunci când a fost încărcat cu un număr mare de sticle), se aprinde la primul start a funcționării frigiderului și la pornire după curățare. Aprinderea indicatorului pe timp scurt (de exemplu, deschiderea ușii pe timp îndelungat), nu este o defecțiune a frigiderului: când scade temperatura din frigider lumina se stinge automat.

2.2 PORNIREA FRIGIDERULUI

2.2.1 Porniți frigiderul apăsând butonul  așa cum se arată în figura 3 - se va aprinde indicatorul funcționării frigiderului și începe să clipească litera «H» pe indicatorul numeric de temperatură.

Aproximativ peste 2 ore clipearea literei «H» va înceta - pe indicatorul temperaturii va apărea temperatura selectată anterior, indicatorul de temperatură majorată se va stinge. Acum puteți pune vinul în frigider.

2.2.2 După pornirea frigiderului începe să lucreze ventilatorul intern cum se arată în figura 2.

Când deschideți ușa frigiderului ventilatorul se va opri automat și lumina din cameră se va aprinde, iar când închideți ușa - lumina se va stinge și ventilatorul se va porni.



Figura 1



Figura 2



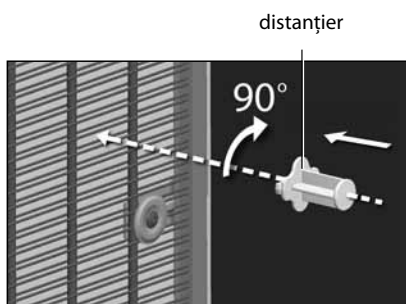
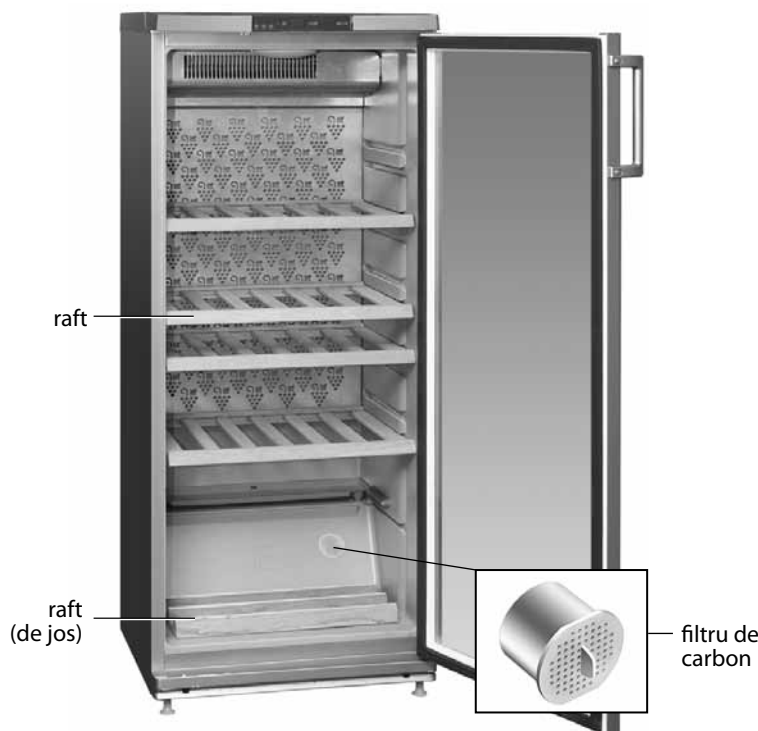

Figura 3

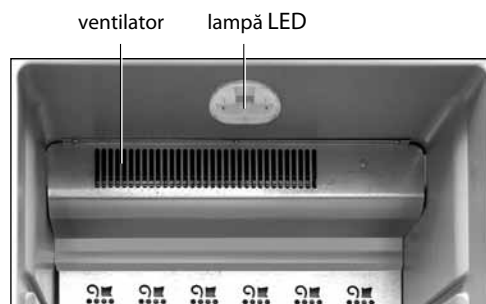
Când ușa este deschisă mai mult de 5 minute sistemul de blocare va stinge lumină din frigider.

2.3 ALEGEREA TEMPERATURII

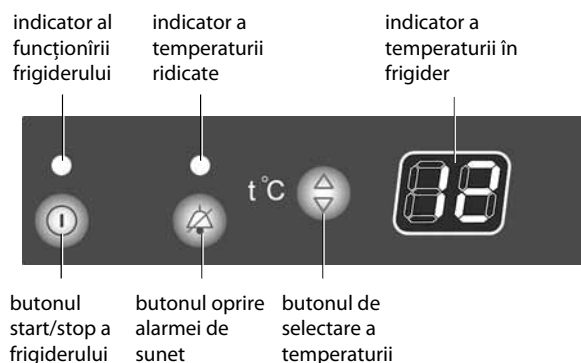
2.3.1 Setarea temperaturii se produce prin apăsarea butonului  în conformitate cu figura 3. Pe display-ul digital al temperaturii va începe a clipi indicația temperaturii în grade Celsius. După apăsarea repetată a butonului  valoarea numerică a indicatorului crește pînă la valoarea maximă, și apoi se resetează la valoarea cea mai mică.

Gama posibilă de selecție a temperaturii de la plus 6 °C la 16 °C.

Clipirea pe display a temperaturii selectate se va opri după 3 secunde.

ATENȚIE! Temperatura optimă pentru depozitarea vinului – plus 12 °C.

2.4 SISTEM ACUSTIC DE AVERTIZARE

2.4.1 Dacă ușa frigiderului este deschisă mai mult de 60 de secunde, se va aude semnalul audio. Soneria se va opri după închiderea ușii, apăsarea butonului  (cu ușa deschisă), așa cum se arată în figura 3, sau când opriți frigiderul.

2.5 INDICAȚIA ALFANUMERICĂ PE PANOUL DE CONTROL

2.5.1 Pe panoul de afișare a temperaturii pot lumina indicațiile alfanumerice asociate cu diagnosticul funcționării frigiderului:

– «**H**». Clipește, în cazul când temperatura în frigider depășește valoarea maximă admisibilă (când porniți frigiderul, când frigiderul stă cu ușa deschisă o perioadă lungă de timp, atunci când e încărcat o cantitate mare de vin, etc).Indicatorul se stinge după restabilirea temperaturii selectate în frigider;

– «**L**». Clipește dacă temperatura în frigider este sub limită. Se stinge după restabilirea temperaturii selectate în frigider;

– «**F1**». Se aprinde atunci când sunt fixate defecte de mecanică, care necesita reparate de serviciul de deservire.

2.6 PORNIREA ȘI OPRIREA FRIGIDERULUI

2.6.1 Opriți frigiderul apăsând butonul  – toate luminile din frigider se va stinge.

Apăsarea repetată a butonului va aduce la pornirea frigiderului cu o întârziere posibilă.

2.6.2 Pentru a opri frigiderul de la sursa de alimentare trebuie să deconectați cablul de alimentare de la priză.

ATENȚIE! Deconectarea frigiderului de la sursa de alimentare nu afectează la funcționarea ulterioară a frigiderului: după conectarea în rețeaua electrică frigiderul continuă să funcționeze cu temperatura selectată anterior.

3 CARACTERISTICILE DE DESIGN A FRIGIDERULUI

3.1 Ușa frigiderului are sticlă tonată, fiind că lumina și, în special, componentele UV, pot distruge rapid vinul, provocând oxidarea compușilor organici (taninuri).

3.2 În partea de jos a frigiderului este instalat un filtru de carbon conform figurii 1 pentru curățarea aerului din cameră. Aerul care intră prin dopul de vin în sticlă, poate afecta la calitatea vinului. Recomandăm o dată pe an să schimbați filtrul de carbon.

3.3 Pentru a asigura nivelul înalt a umidității, în frigider se află un vas cum se arată în figura 4, în care, atunci când este necesar, plasați piatra de lavă așa cum se arată în Figura 5, și umpleți-l cu apă rece.

Menținerea nivelului înalt de umiditate în cameră (nu mai puțin de 50 %), va păstra proprietățile dopului de plută din sticlă – dopul de plută nu se va usca și nu va permite oxidarea vinului.

3.4 Pentru depozitarea pe termen lung sticlele de vin necesită stabilite astfel încât vinul se acopere partea interioară a dopului de plută. Schema aranjării sticlelor în frigider este prezentată în figura 6. Numărul de sticle încărcate depinde de numărul de rafturi în frigider.

Sticlele trebuie să fie așezate pe raft cu gâtul la ușă. Pe raftul de jos sticlele se pun înclinate de la ușă.

3.5 În frigider se utilizează sistemul de dezghețare automată. Picăturile care apar pe partea din spate a frigiderului, se scurg în recipient,



Figura 4



Figura 5



Figura 6

după cum se arată în figura 4, și printr-o gaură intră în vasul plasat pe compresor, așa cum se arată în figura 7, și se evaporă.

3.6 CURĂȚAREA FRIGIDERULUI

3.6.1 Procedura de curățire a frigiderului:

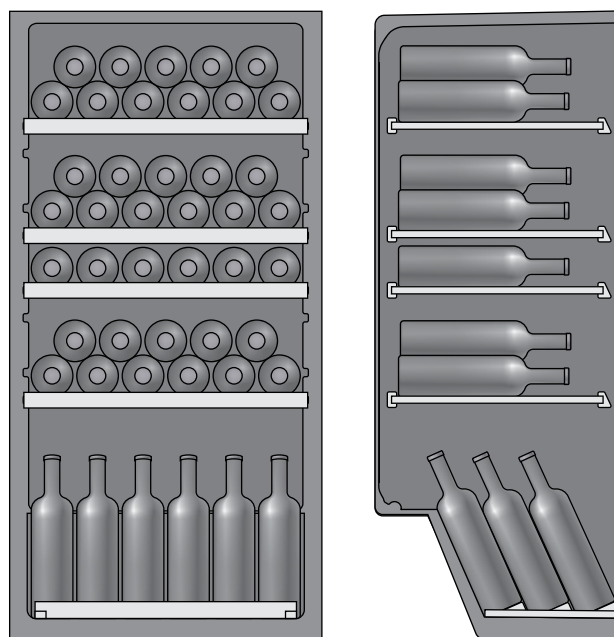
- Deconectați frigiderul de la sursa de alimentare;
- Scoateți toate sticlele și rafturile din el;
- Spălați frigiderul, ștergeți-l până la uscat.

ATENȚIE!! Pentru a evita mirosul neplăcut în camera curățați-o bine în interior și accesorii și garnitură de etanșare de la ușă.

ATENȚIE!! De cel puțin două ori pe an, în timpul curățirii frigiderului aspirați peretele din spate al frigiderului și condensatorul așa cum se arată în figura 7, îndepărtând aparatul de la perete.

4 CARACTERISTICILE TEHNICE

4.1 Denumirile caracteristicilor tehnice și a componentelor sînt enumerate în tabelele 1 și 2, respectiv. În fișa de garanție elementele sunt prezentate în limba rusă, sînt indicate valorile parametrilor și numărul de componente.

4.2 Informațiile din tabel, conform figurii 8, sunt prezentate pe articol în limba rusă.



Figura 7

Tabelul 1 – Caracteristici tehnice

| N | DENUMIRE | MODEL | |
|--|--|--|----------|
| 1.1 | Volumul intern frigider*, dm ³ | Valorile parametrilor sunt specificate în fișa de garanție | |
| 1.2 | Volumul util a frigiderului*, dm ³ | | |
| 1.3 | Suprafața rafturilor frigorifică*, m ² | | |
| 1.4 | Temperatura volumului util, °C | | |
| 1.5 | Temperatura medie a volumului util, °C, nu mai sus dechît | | |
| 1.6 | Consumul nominal anual de energie, la o temperatură ambiantă de +25 °C, iar temperatura din camera, plus 12 °C, kW·h | | |
| 1.7 | Dimensiuni, mm | | inaltime |
| | | | latime |
| | | | adancime |
| 1.8 | Masa netă, kg, nu mai mult | | |
| 1.9 | Conținutul de aur, gr | | |
| 1.10 | Conținutul de argint, gr | | |
| 1.11 | Conținutul de platinium, gr | | |
| 1.12 | Nivelul ajustabil de putere acustică, dBA, nu mai mult | | |
| 1.13 | Refrigerant | | |
| * Valoarea măsurată nu trebuie să fie mai mică de 97% de valoarea menționată. Notă — Definiția de performanță se face în laboratoare echipate special pentru anumite proceduri. | | | |

Tabelul 2 – Accesorii

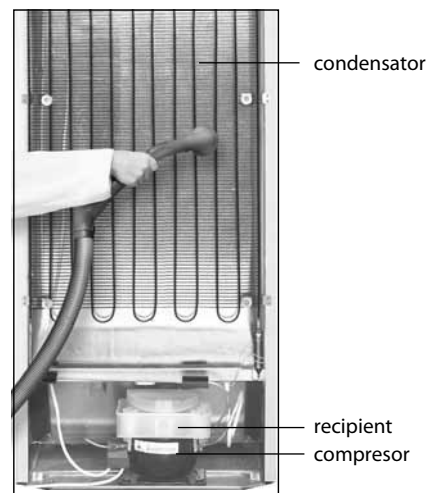
| N | DENUMIRE | CANTITATE, buc. |
|---|----------------------------|--------------------------------|
| 2.1 | Raft (de jos) | Specificat în fișa de garanție |
| 2.2 | Raft ¹ | |
| 2.3 | Distanțier | |
| 2.4 | Filtru de carbon | |
| 2.5 | Pachetul cu piatră de lavă | |
| ¹ Capacitatea maximă la distribuirea uniformă a greutateii constituie 50 kg. | | |

| | |
|--|--|
| ATLANT | Volumul interior al frigiderului, dm ³ Volumul util al frigiderului, dm ³ Tensiunea nominală: Curentul nominal: Puterea nominala maxima lampei LED: Agent frigorific: R134a / Agent de spumare: C-Pentane Masa agentului frigorific: |
| Denumirea modelului si executarea piesei | Fabricat în Bielorus AAI "ATLANT", bulevardul Pobeditelei, 61, or. Minsk |
| Documentul normativ | |
| Clasa climaterica a piesei | |
| Mărci de conformitate | |

Figura 8

1 SOVUTGICH TAVSIFI

1.1 1-rasmdagi muzlatgich faqat sharob (vino) saqlash uchun mo'ljallangan.

1.2 Sovutgichdan atrof muhit haroratlar diapazoni plus 16 °C dan plus 38 °Cgacha bo'lganda isitilayotgan xonalarda foydalanish kerak, bu diapazon 4 (N, ST) iqlimiy sinfga mos keladi.

1.3 Kamerada majburiry havo aylanishini ta'minlash uchun, 2 rasimga muvofiq sovtgich ichiga o'rnatilgan ventilyator ko'zda tutilgan.

1.4 Sovutgichdagi boshqarish bloki kamerada haroratni belgilash va bir maromda saqlashni, yorig'lik va ovoqli signalizatsiyani, eshik ochilganda diodli yorug'lik chirog'i yoqilishini ta'minlaydi.

1.5 Orqa tirgaklarni o'rnatish 1 rasimga muvofiq: tirgakning to'g'ri burchakli do'ngligini kondensatorning simli chiviqchalari o'rtasiga o'rnatish va tirgakni 90°ga aylantiring.

Sovutgichdan orqa tirgaklarsiz foydalanish **TA'QIQLANADI**.

1.6 Sovutgichdan yog'och tokchalarni bemalol chiqarib olish uchun eshikni 180° dan kam bo'lmagan burchakga ochish lozim.

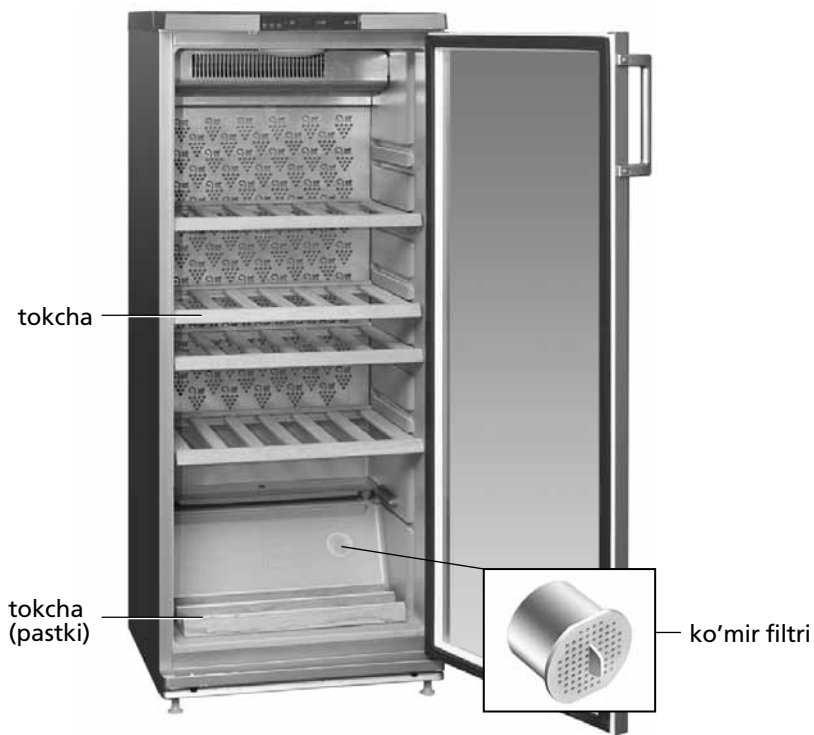

2 SOVUTGICH ISHLASHINI BOSHQARISH

2.1 BOSHQARISH TUGMALARI VA YORUG'LIK INDIKATORLARI

2.1.1 Sovutgich ishlashini boshqarish 3 rasimga muvofiq boshqarish blokning tegishli tugmalarini bosilishi bilan bajariladi.

Boshqarish bloki boshqarish tugmalari va yorug'lik indikatorlari pastki yoqadan ochiladigan qopqoq ostida joylashgan.

Tugmalar usti deformatsiya bo'lishi yoki ular buzilishini oldini olish uchun tugmalarni bosganda begona predmetlardan foydalanish yoki o'ta kuch ishlatish **TAQIQLANADI**.

2.1.2 Yorug'lik indikatorlari 3 rasimga muvofiq sovtgich yonish/o'chishi, kamerada harorat oshishi haqida signal beradi, raqamli indikator tanlangan haroratni ko'rsatadi.

2.1.3 Baland harorat indikator (qizil rangli). Agar sovtgichda harorat oshsa (masalan, shisha ko'p miqdorda solinganda), birinchi marta yug'izganda, tozalashdan so'ng yug'izganda yonadi. Indikatorning qisqa muddatli yonishi (masalan, eshik uzoq vaqt ochiq turganda) sovtgich nosozligi belgisi emasdir: sovtgichda harorat pasayganda indikator avtomatik ravishda o'chib qoladi.

2.2 SOVUTGICHNI YUG'IZISH

2.2.1 Sovutgichni yug'izish 3 rasimga muvofiq  tugamsi bosilishi bilan amalga oshiriladi – sovtgich ishlashi indikator yonib harorat raqamli indikatorida «H» miltillashni boshlaydi.

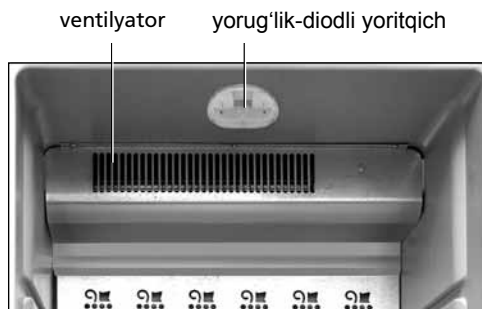

2 rasm

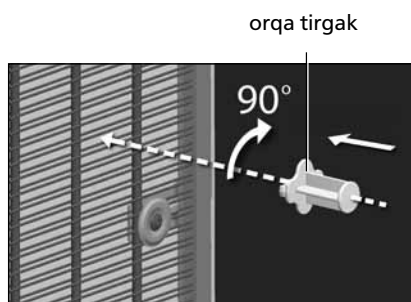

1 rasm

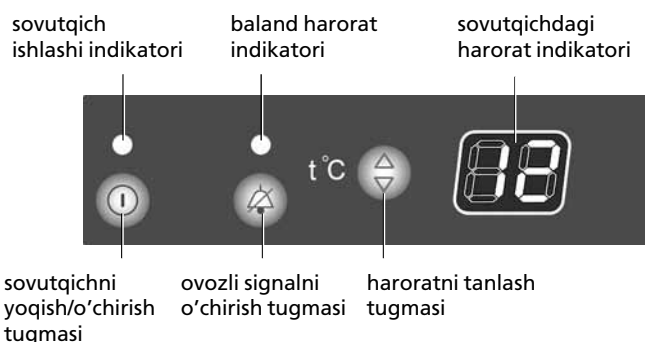

3 rasm



Taxminan 2 soatdan so'ng «H» miltillashi to'xtaydi – harorat indikatorida oldindan tanlangan harorat qiymati ko'rinadi, baland harorat indikatorini o'chadi. Sovutgichga vinoni joylashtirish mumkin.

2.2.2 Sovutgich yurg'izilgandan so'ng, 2 rasmga muvofiq ichkariga o'rnatilgan ventilyator ishga tushadi.

Eshik ochilganda ventilyator avtomatik ravishda to'xtaydi va kamerada chiroq yonadi, yopilganda – chiroq o'chadi va ventilyator ishga tushadi.

Eshik 5 daqiqadan ko'p ochiq tursa, blok sovutgichdagi chiroqni o'chiradi.

2.3 HARORATNI TANLASH

2.3.1 Haroratni tanlash 3 rasmga muvofiq  tugmasi bosilishi bilan amalga oshiriladi. Harorat raqamli indikatorida Selsiy gradusida harorat ko'rsatishi miltillay boshlaydi.  tugmasi takroran bosilganda indikatoridagi raqam maksimal mumkin bo'lgan qiymatgacha oshadi, so'ngra minimal qiymatgacha tushirish yuz beradi.

Haroratni mumkin bo'lgan tanlash diapazoni plus 6 °C dan plus 16 °C gacha.

Harorat tanlangan qiymati 3 soniyadan so'ng miltillashni to'xtatadi.

DIQQAT! Vinoni saqlash uchun eng maqbul harorat qiymati – plus 12 °C.

2.4 TOVUSHLI SIGNALIZASIYA

2.4.1 Sovutgich eshigi 60 soniyadan ko'p ochiq tursa, tovushli signal yonadi. Eshik yopilganda, 3 rasmga muvofiq  tugmasi bosilganda (eshik ochiq turganda) yoki sovutgich to'xtatilganda tovushli signal o'chadi.

2.5 BOSHQARISH BLOKINING HARF-RAQAMLI KO'RSATISHLARI

2.5.1 Harorat indikatorida sovutgich ishi diagnostikasi bilan bog'liq bo'lgan harf-raqamli ko'rsatishlar yonishi mumkin:

– «**H**». Sovutgichdagi harorat ohirgi darajagacha mumkin bo'lgan haroratdan oshsa (sovutgich yurg'izilganda, eshik uzoq vaqt ochiq turganda, ko'p miqdorda vino solingan bo'lsa va hok.) miltillaydi. Sovutgichda tanlangan harorat o'rnatilganda indikator o'chadi;

– «**L**». Sovutgichdagi harorat ohirgi darajagacha mumkin bo'lgan haroratdan past bo'lsa miltillaydi. Sovutgichda tanlangan harorat o'rnatilganda o'chadi;

– «**F1**». Servis xizmati mexanigini chaqirib tuzatish kerak bo'lgan nosozliklar paydo bo'lganda yonadi.

2.6 SOVUTGICHNI O'CHIRISH VA TO'XTATISH

2.6.1 Sovutgichni o'chirish  tugmasi bosilishi bilan amalga oshiriladi – sovutgich ishlashi barcha indikatorlari o'chadi.

Mazkur tugma takroran bosilganda sovutgich mumkin bo'lgan to'xtab qolingan vaqt bilan yana ishga tushadi.

2.6.2 Sovutgichni elektr tarmog'idan uzib qo'yish uchun ta'minot shnuri vilkasini rozetkadan chiqarib olish kerak.

DIQQAT! Elektr tarmog'ida kuchlanish ta'minoti to'xtalishi sovutgichning keyingi ishlashiga ta'sir ko'rsatmaydi: elektr tarmog'ida kuchlanish ta'minoti tiklangandan so'ng, sovutgich oldindan tanlangan haroratda ishlashni davom ettiradi.

3 SOVUTGICH TUZILISHI XOSSALARI

3.1 Sovutgich eshigi shishasida tonirovka mavjud, chunki nur va uning ultrabinafsha tarkibiy qismi organik moddalar (taninlar) oksidlanish jarayoniga sabab bo'lib vino tez buzilishiga olib kelishi mumkin.

3.2 1 rasmga muvofiq sovutgichning pastki qismida kamera havosini tozalash uchun ko'mir filtri o'rnatilgan. Havo vino probkasidan shisha ichiga o'tib vino sifatiga ta'sir ko'rsatish mumkin. Ko'mir filtrini yilda bir marta almashtirish tavsiya qilinadi.

3.3 Baland namlikni ta'minlash uchun, sovutgichda 4 rasmga muvofiq idish ko'zda tutilgan, kerak bo'lganda uni ichiga 5 rasmga muvofiq bir maromda lava toshini solib qo'yish va ustidan sovuq suvni qo'yish lozim.

Kamerada baland namlikni (50%dan kam emas) saqlanishi vino probaksi xossalari saqlanishini ta'minlaydi – probka qurib qolmaydi va vino oksidlanishi bo'lmaydi.

3.4 Vinoni uzoq vaqt davomida saqlash uchun, vino shishasini vino probka ichki qismini butunlay qoplagan holda joylashtirish lozim. Sovutgichda shishalarni joylashtirish sxemasi 6 rasmga ko'rsatilgan. Joylashtirilgan shisha soni sovutgichdagi tokchalar soniga bog'liq.

Shishalar bo'g'zini eshikka qaratib joylashtirish tavsiya qilinadi. Pastki tokchada shishalar eshikdan egib o'rnatiladi.

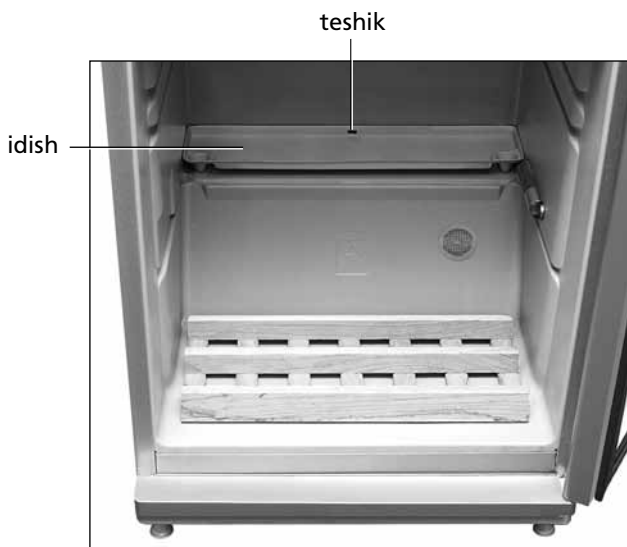

4 rasm



5 rasm

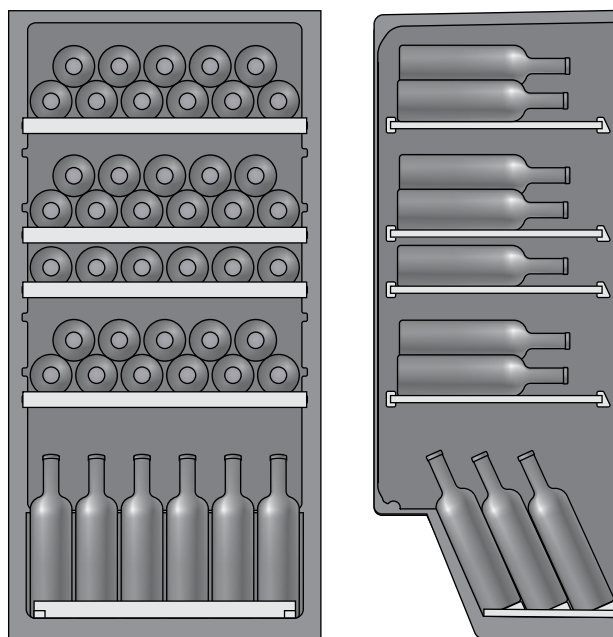

6 rasm

3.5 Sovutgichda eritish avtomatik tizimi ishlatilgan. Sovutgich ichki orqa devorida paydo bo'ladigan tomchilar 4 rasmga muvofiq idish ichiga oqib tushadi, 7 rasmga muvofiq undagi teshik orqali kompressor ichiga tushadi va bug'lanib ketadi.

3.6 SOVUTGICHNI TOZALASH

3.6.1 Sovutgichni tozalash uchun quyidagilar bajarish kerak:

- sovitgichni elektr tarmog'idan uzish;
- undan barcha shishalar va tokchalarni chiqarib olish;
- sovitgichni yuvib, uni qup-quruq qilib artish.

DIQQAT! Kamerada yoqimsiz hid paydo bo'lishini oldini olish uchun sovitgich ichini, hamda qo'shimcha qismlar va eshik zichlagichini yaxshilab yuving.

DIQQAT! Sovutgichni tozalayotganingizda, uni avvaldan devordan surib qo'yib sovitgich butun orqa tomonini, 7 rasmga muvofiq kondensatorni changyutgich yordamida bir yilda kamida ikki marta tozalang.

4 TEXNIK XUSUSIYATLARI

4.1 Texnik ko'rsatkichlar va qo'shimcha buyumlar nomlari tegishlich 1 va 2 jadvalda ko'rsatilgan. Kafolat kartasida mazkur nomlar rus tilida berilgan, hamda parametrlar ko'rsatkichlari va qo'shimcha qismlar soni ko'rsatilgan.

4.2 Jihozning texnik tablichkasidagi 8-rasmga binoan keltirilgan ma'lumotlar rus tilida berilgan.

1 jadval – Texnik tavsiflar

| Nº | NOM | Model | |
|---|--|--|-----------|
| 1.1 | Sovitgichning ichki hajmi*, dm ³ | Parametrlar ko'rsatkichlari kafolat kartasida ko'rsatilgan | |
| 1.2 | Sovitgichning foydali hajmi*, dm ³ | | |
| 1.3 | Tokchalarning sovitiladigan maydoni*, m ² | | |
| 1.4 | Foydali hajmning harorati, °C | | |
| 1.5 | Foydali hajmning o'rtacha harorati, °C, -dan baland emas | | |
| 1.6 | Atrof-muhit harorati plus 25 °C va kameradagi harorat plus 12 °C sharoitida nominal yillik energiya iste'moli, kVt·s | | |
| 1.7 | Gabarit o'lchamlar, mm | | balandlik |
| | | | kenglik |
| | | | chuqurlik |
| 1.8 | Netto massasi, kg, -dan ko'p emas | | |
| 1.9 | Oltin miqdori, g | | |
| 1.10 | Kumush miqdori, g | | |
| 1.11 | Platina miqdori, g | | |
| 1.12 | Tovush quvvati to'g'irlangan darajasi, dVA, -dan ko'p emas | | |
| 1.13 | Xladagent | | |
| * O'lchangan miqdor ko'rsatilganining 97% dam kam bo'lmasligi kerak. Eslatma – texnik xarakteristikalarini belgilash maxsus asbob-uskuna bilan jixozlangan laboratoriyalarda belgilangan metodlar yordamida o'tkazilgan. | | | |

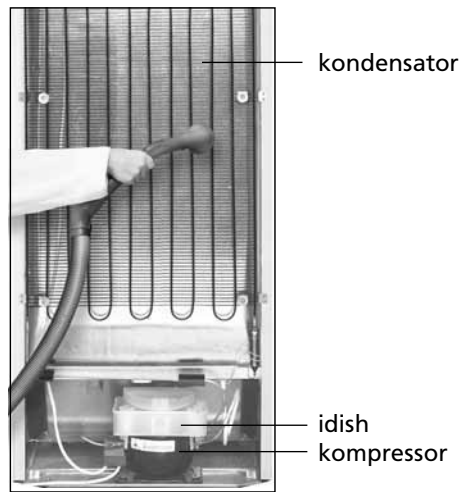

7 rasm

2 Jadval – Qo'shimcha buyumlar

| Nº | NOM | Son, dona |
|--|------------------------|--------------------------------|
| 2.1 | Tokcha (pastki) | Kafolat kartasida ko'rsatilgan |
| 2.2 | Tokcha ¹ | |
| 2.3 | Orqa tirgak | |
| 2.4 | Ko'mir filtri | |
| 2.5 | Lava toshi bilan paket | |
| ¹ Bir me'yorwda taqsimlangandagi maksimal yo'l qo'yilishi mumkin bo'lgan yuklanish 50 kg. | | |

| ATLANT | Sovitgichning ichki hajmi, dm ³ Sovitgichning foydali hajmi, dm ³ Nominal kuchlanish: |
|--|---|
| Model va buyum ishlov berishi belgilanishi | Nominal quvvati: Svetodiodli yoritqichning maksimal nominal kuchi: |
| Tartibga soluvchi hujjat | Xladagenti: R134a / Sochuvchi: C-Pentane Xladagent og'irligi: |
| Buyumning iqlimiy turi | Belarus Respublikasida ishlab chiqilgan YoAJ «ATLANT», Pobediteli pr., 61, Minsk sh. |
| Muvofiqlik belgilari | |

8 rasm

1 ТАВСИФИ ЯХДОН

1.1 Яхдони дар сурати 1 кайдшуда танҳо барои нигоҳдории май вобаста шудааст.

1.2 Яхдон миёни ҳароратҳои гирду атроф аз чамъи 16 °C то чамъи 38 °C мавриди истифода бояд қарор дода шавад, ки он ба классии иқлимии 4 (N, ST) таносуб аст, дар ҳучраи гармшаванда.

1.3 Дар яхдон вентиляторӣ насбшаванда мутобиқи расми 2 пешбинӣ шудааст, ки гардиши маҷбурии ҳаворо дар дохили камера таъмин менамояд.

1.4 Поягоҳи идора дар яхдон иҷрои вазифа ва таъмини ҳароратро дар камера, ишораи равшанӣ ва садоӣ, фаъл кардани равшанкунандаро дар вақти кушодани дар таъмин менамояд.

1.5 Гузоштани таҷағҳоҳи дар ақиб буда мутобиқи расми 1: барҷа-стагии росткунҷаи таҷағхро байни сикҳои конденсатор гузошта, сипас 90° тоб диҳед.

Истифодаи яхдон бе таҷағҳоҳи ақиб **МАНЪ АСТ**.

1.6 Барои беамоният берун кардани рафҳои тахтагӣ аз яхдон кушодани дари яхдон ҳадди ақал дар зовияи 180° лозим аст.

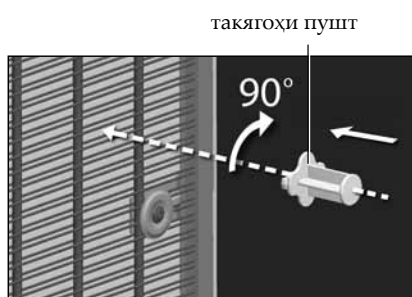
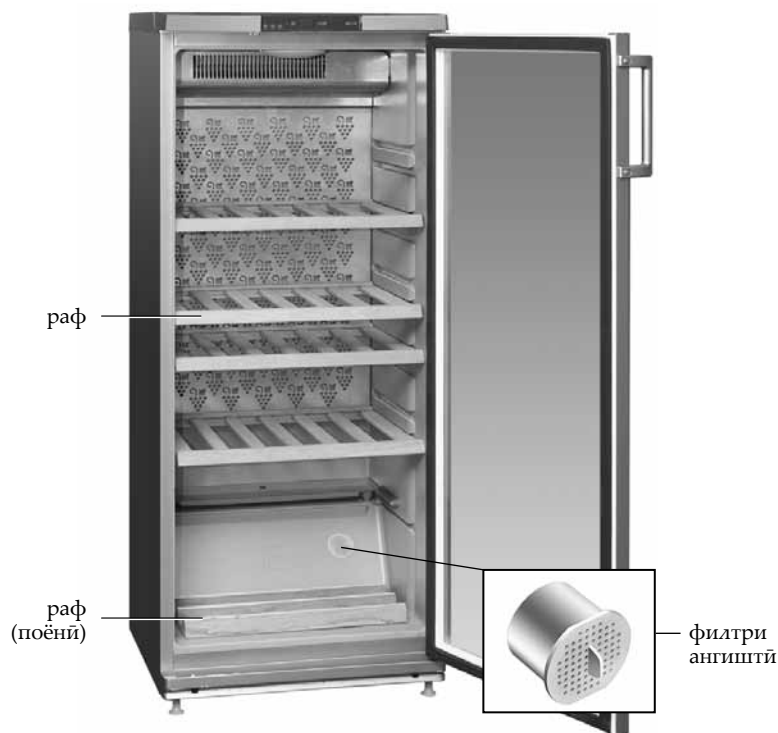

Расми 1

2 ИДОРА КАРДАНИ КОРИ ЯХДОН

2.1 ТУГМАҲОИ ИДОРА ВА ИНДИКАТОРҲОИ РАВШАНКУНАНДА

2.1.1 Идора кардани кори яхдон бо паҳш кардани тугмаҳои мутобиқи поягоҳи идора мутобиқи расми 3 ба миён меояд.

Тугмаҳои идора ва индикаторҳои равшанкунандаи поягоҳи идора дар зерӣ сарпӯш ҷойгир мебошанд, ки онҳо аз қисми поёни воз мешаванд.

Ҳангоми паҳш кардани тугмаҳои истифода кардани чизҳои бегона ва истифодаи қувваи зиёд барои роҳ надодан ба харобшавии сатҳи тугмаҳо ва шикастани онҳо **МАНЪ АСТ**.

2.1.2 Индикаторҳои равшанкунанда мутобиқи расми 3 дар бораи фаъл/хомӯш кардани яхдон, дар бораи зиёд шудани ҳарорат дар камера хабар медиҳанд, индикатори рақамӣ ҳарорати интиҳоб шударо инъикос мекунад.

2.1.3 Индикатори ҳарорати аз ҳама зиёд (ранги сурх дорад). Агар ҳарорат дар яхдон зиёд шавад равшан мешавад (масалан, ҳангоми ҷойгир кардани миқдори зиёди шишаҳо) дар вақти фаълкунии нахустин, пас аз тозакунии фаъл кардан. Ба фурсати кӯтоҳ фаъл кардани индикатор (масалан, ҳангоми вақти зиёд дар ҳолати кушода будани дар) нишонаи вайрон шудани яхдон нест: дар вақти паст шудани ҳарорат дар яхдон индикатор ба таври автоматикӣ хомӯш мегардад.

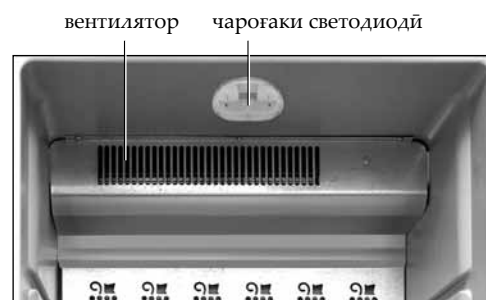

Расми 2

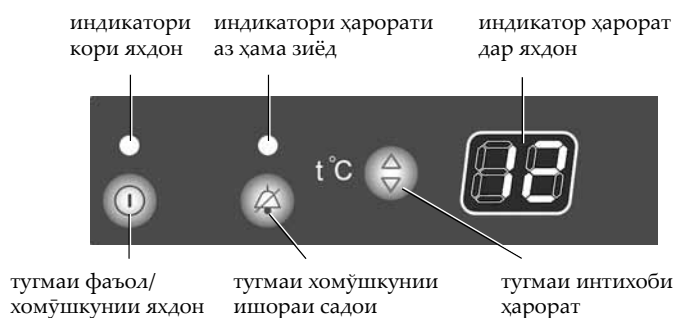

Расми 3

2.2 ФАЪОЛКУНИИ ЯХДОН

2.2.1 Фаъол кардани яхдон бо пахш намудани тугмаи  мутобикии расми 3 ба миён меояд, индикатори кори яхдон равшан мегардад ва «Н» дар индикатори рақамии ҳарорат ба чашмакзанӣ шуруъ мекунад.



Тақрибан пас аз 2 соат чашмакзании «Н» қатъ меёбад, дар индикатори ҳарорат нишондиҳандаи қаблан интихобшудаи ҳарорат пайдо мегардад, индикатори ҳарорати аз ҳама зиёд хомӯш мешавад. Сипас ба яхдон шаробро ҷойгир кардан мумкин аст.

2.2.2 Пас аз фаъол кардани яхдон вентилятори насбшуда мутобики расми 2 ба кор шуруъ мекунад.

Дар вақти кушодани дар вентилятор ба таври автоматикӣ хомӯш мегардад ва ҷароғи камера равшан мегардад, ҳангоми пӯшидани дар – ҷароғ хомӯш мешавад ва вентилятор фаъол мегардад.

Ҳангоми беш аз 5 дақиқа дар ҳолати кушода будани дар поягоҳ ҷароғро дар яхдон хомӯш мекунад.

2.3 ИНТИХОБИ ҲАРОРАТ

2.3.1 Интихоби ҳарорат бо пахшкунии тугмаи  мутобикии расми 3 ба амал бароварда мешавад. Дар индикатори рақамии ҳарорат нишондиҳандаи ҳарорат дар дараҷаи Селсия ба чашмакзании шуруъ мекунад. Ҳангоми дубора пахш кардани тугмаи  нишондиҳандаи рақамӣ дар индикатор то ҳадди имконпазир зиёд мегардад, баъд аз ин то нишондиҳандаи ҳадди ақал кам мешавад.

Ҳудуди эҳтимолии интихоби ҳарорат аз мусбат 6 °C то мусбат 16 °C аст.

Чашмакзании нишондиҳандаи ҳарорати интихобшуда пас аз 3 сония қатъ меёбад.

ДИҚҚАТ! Нишондиҳандаи ҳарорати мусоид барои нигоҳ доштани шароб – мусбат 12 °C.

2.4 ИШОРАИ САДОЙ

2.4.1 Агар дари яхдон беш аз 60 сония дар ҳолати кушода бошад, ишораи садоӣ фаъол мешавад. Ҳангоми пӯшидани дар, пахш кардани тугмаи  (агар дар дар ҳолати кушода бошад) мутобикии расми 3 ё ки дар вақти хомӯш кардани яхдон ишораи садоӣ хомӯш мегардад.

2.5 НИШОНДИҲАНДАҶОИ ҲАРФИ-РАҚАМИИ ПОЯГОҶИ ИДОРА

2.5.1 Дар индикатори ҳарорат нишондиҳандаҳои ҳарфи-рақамӣ метавонанд равшан шаванд, ки он бо санҷиши кори яхдон алоқа дорад:

– «Н». Чашмак мезанад, агар ҳарорат дар яхдон аз меъёри зарурии зиёд бошад (ҳангоми фаъол кардани яхдон, вақти зиёд дар ҳолати

кушода будани дар, ҷойгир кардани миқдори зиёди шароб ва ғайра). Пас аз дар яхдон барқарор шудани ҳарорати интихобшуда индикатор хомӯш мешавад;

– «L». Чашмак мезанад, агар ҳарорат дар яхдон аз меъёри зарурии кам бошад. Пас аз дар яхдон барқарор шудани ҳарорати интихобшуда хомӯш мешавад;

– «F1». Дар вақти носозихо равшан мешавад, ки барои бартароф кардани онҳо механикии хадомоти сервисро бояд даъват кард.

2.6 Фаъол ва хомӯш кардани яхдон

2.6.1 Хомӯш кардани яхдон бо пахш кардани тугмаи  ба амал меояд, тамоми индикаторҳои фаъоли яхдон хомӯш мешаванд.

Ҳангоми дубора пахш кардани ҳамина тугма яхдон бо таъхири эҳтимолии вақт боз ба кор шуруъ мекунад.

2.6.2 Барои хомӯш кардани яхдон аз шабакаи барқи электрик душоҳаи сими тағзияро бояд аз васлак берун кард.

ДИҚҚАТ! Қатъ шудани шиддат дар шабакаи ҷараёни электрик ба кори минбаъдаи яхдон таъсир намекунад: пас аз барқарор шудани шиддат дар шабакаи ҷараёни электрик яхдон бо ҳарорати қаблан интихобшуда кори худро давом медиҳад.

3 ХУСУСИЯТҶОИ СОХТИ ЯХДОН

3.1 Оинаи дари яхдон тира аст, чунки равшанӣ ва қисматҳои ултрабунафаши он ҷараёни туршшавии моддаҳои органики (танинҳо)ро ба миён оварда, хусусан зуд шаробро хароб мекунад.

3.2 Дар қисми поёни яхдон филтри ангиштсангӣ ҷойгир аст вай мутобикии расми 1 барои тоза кардани ҳавои камера хизмат мекунад. Ҳаво аз пӯки шароб ба шиша дохил шуда ба сифати шароб метавонад таъсир кунад. Филтри ангиштсангиро дар як сол як маротиба иваз кардан тавсия мешавад.

3.3 Барои таъмини намии зиёд дар яхдон мутобикии расми 4 зарф пешбинӣ шудааст, ба он дар ҳолати зарурии ба таври баробар санги гудозаро мутобикии расми 5 мегузоранд ва ба он оби сардро мерезанд.

Нигоҳ доштани намии зиёд дар камера (ҳадди ақал 50%)нигоҳ дошта шудани хусусиятҳои пӯки шаробро таъмин менамояд – пӯка хушк намешавад ва туршшавии шароб ба миён намеояд.

3.4 Барои нигоҳдории тӯлонӣ шишаи шаробро ҳамина тавр бояд гузошт, ки шароб тамоми қисмати дохилии пӯкаро пӯшонад. Нақшаи ҷойгир кардани шишаҳо дар яхдон дар расми 6 оварда шудааст. Миқдори шишаҳои ҷойгиршуда ба миқдори рафҳои яхдон вобастагӣ дорад.

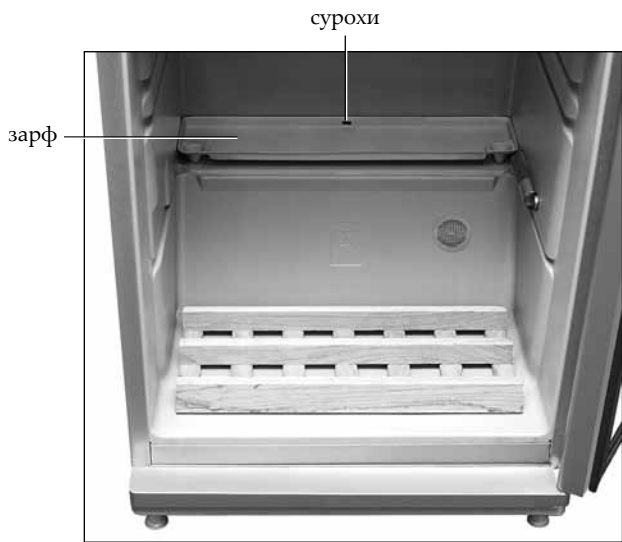

Расми 4



Расми 5

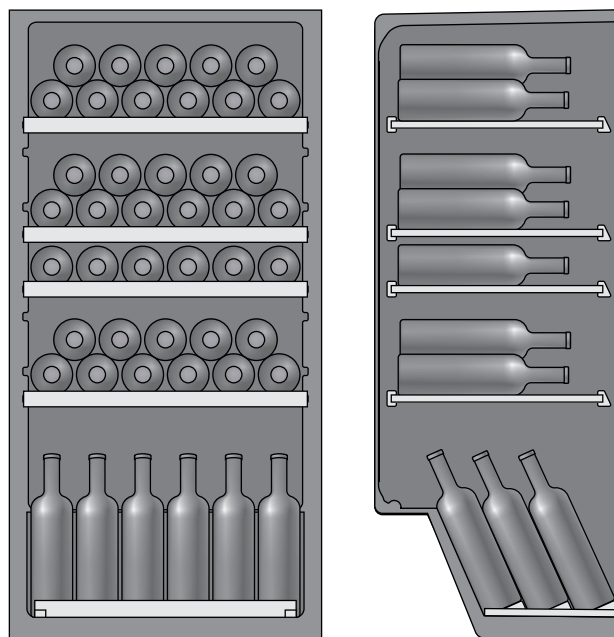

Расми 6

Шишаҳоро дар рафҳо қисми гардани онро ба сӯи дар карда гузоштан тавсия мешавад. Дар рафи дар поён буда шишаҳо ба самти муқобили дар каме моил карда гузошта мешаванд.

3.5 Дар яхдон системаи автоматикии обкунӣ истифода мешавад. Қатраҳои дар сатҳи дар ақиб будаи яхдон пайдо шуда мутобиқи расми 4 ба зарф қорӣ мешаванд, аз сӯроҳи гузашта ба зарфи дар компрессор буда иутобиқи расми 7 дохил мешаванд ва бухор мегарданд.

3.6 ТОЗА КАРДАНИ ЯХДОН

3.6.1 Барои тоза кардани яхдон ин чизҳо зарур аст:

- Хомӯш кардани яхдон аз шабакаи электрик;
- берун кардани тамоми шишаҳо ва рафҳо аз он;
- шустан ва хушк пок кардани яхдон.

ДИҚҚАТ! Барои гирифтани пеши роҳи пайдошавии бӯи ғализ дар камера онро хуб бояд шуст, ҳамчунин қисмҳои комплекти ва зичкунандаро.

ДИҚҚАТ! Дар як сол ақаллан ду маротиба ҳангоми тоза кардани яхдон по пилесос сатҳи ақиб яхдонро тоза кунед, конденсаторро мутобиқи расми 7, барои ин пешакӣ яхдонро аз девор дуртар кунед.

4 МАЛУМОТИ ТЕХНИКИ

4.1 Номгӯи хусусиятҳои техникӣ ва қисмҳои ба комплекти он дохил буда дар ҷадвали 1 ва 2 нишон дода шудааст. Дар картаи кафолатӣ номгӯйҳои мазкур ба забони русӣ оварда шудаанд ва нишондиҳандаҳои параметрҳо ва теъдоди чизҳои дар комплект буда қайд шудааст.

4.2 Маълумот дар ҷадвал мутобиқи расми 8 дар маснуот бо забони русӣ дода шудааст.

Ҷадвали 1 – Тавсифи техникӣ

| № | НОМҲО | Навъ | |
|--|---|--|--------|
| 1.1 | Ҳаҷми дохилии яхдон*, дм ³ | Аҳамияти хусусиятҳои он дар картаи кафолатӣ нишон дода шудааст | |
| 1.2 | Ҳаҷми фойданоки яхдон*, дм ³ | | |
| 1.3 | Майдони хунук карда шавандаи рафҳо*, м ² | | |
| 1.4 | Ҳарорати ҳаҷми фойданок, °C | | |
| 1.5 | Ҳарорати миёнаи ҳаҷми фойданок, °C, зиёд нест | | |
| 1.6 | Масрафи номии солонаи барқ дар ҳарорати 25 °C муҳит ва ҳарорат дар камера мусбат 12 °C, кВт·ч | | |
| 1.7 | Андозаҳои он, мм | | баладӣ |
| | | | бар |
| | | | чуқурӣ |
| 1.8 | Масса нетто, кг, зиёд нест | | |
| 1.9 | Миқдори тилло, г | | |
| 1.10 | Миқдори нуқра, г | | |
| 1.11 | Ҳаҷми тиллои сафед, г | | |
| 1.12 | Дараҷаи қудрати садои танзимшуда, дБА, зиёд нест | | |
| 1.13 | Хладагент | | |
| * Бузургии ченкардашуда набояд аз 97%-и нишондодашуда камтар бошад. Тавзеҳ — Аниқ кардани хусусиятҳои техникӣ дар лабораторияҳои ба таври махсус ҷиҳозонида шуда аз рӯи методикаҳои махсус ба амал бароварда мешавад. | | | |

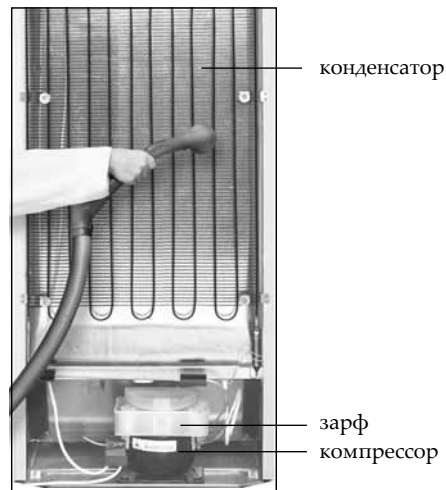

Расми 7

Ҷадвали 2 – Қисмҳои комплекти

| № | НОМҲО | Миқдор, шт. |
|---|---------------------|---------------------------------------|
| 2.1 | Раф (поёнӣ) | Дар корти кафолатӣ нишон дода шудаанд |
| 2.2 | Раф ¹ | |
| 2.3 | Тақягоҳи пушт | |
| 2.4 | Филтри ангиштӣ | |
| 2.5 | Покат бо санги лавӣ | |
| ¹ Сарбории имкондодашудаи ҳадди аксар ҳангоми тақсимоти баробар 50 кг. | | |

| | |
|-------------------------------|---|
| ATLANT | Ҳаҷми дохилии яхдон, дм ³ Ҳаҷми фойданоки яхдон, дм ³ Номиналии чараён: |
| Ишораи навъ ва ичрои маҳсулот | Номиналии барқ: Дар ҳадди иқтидори субук диоди чароге баҳои: |
| Ҳуччати меъёри | Хладагент: R134a / кафккунанда: C-Pentane |
| Дараҷаи ҳароратии маҳсулот | Вазни маводи хладагента: Истёсол шудааст дар Жумбурии Беларусия |
| Нишонаи мутобикат | ҶПА "АТЛАНТ", Хиёбони Победителей, 61, шаҳри Минск |

Расми 8

1 МУЗДАТКЫЧТЫН СҮРӨТТӨМӨСҮ

1.1 1-сүрөттө көрсөтүлгөн муздаткыч шарап гана сактоо учун арналган.

1.2 Муздаткыч жылытылуучу бөлмөлөрдө, 4 (N, ST) климаттык классына ылайык айлана чөйрөнүн плюс 16 °С-тан плюс 38 °С-ка чейинки температуралык диапазонунда пайдаланылышы керек.

1.3 Муздаткычта 2-сүрөткө ылайык кошо курулган желдеткич каралган, ал камерада абанын мажбурлуу айланышын камсыз кылат.

1.4 Муздаткычтагы башкаруу блогу камерада температураны белгилөөнү жана анын сакталып турушун, жарык жана үн сигнализациясын, эшикти ачканда жарык диоддуу жарыктандыргычты иштетүүнү камсыз кылат.

1.5 Арткы тирөөчтөрүн орнотуу 1 сүрөткө: ылайык таянгычтын тик бурчтуу чыгып турган жерин конденсатордун чыбыкчаларынын ортосуна киргизип, андан соң таянгычты 90° га буроо керек.

Муздаткычты арткы тироогучтору жок колдонууга **ТЫЮУ САЛЫНАТ**.

1.6 Муздаткычтан жыгач текчелерди тоскоолсуз алуу үчүн эшикти 180° кем эмес бурчта ачуу керек.

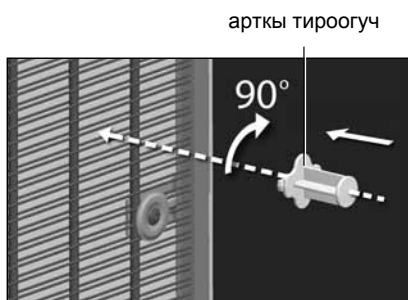
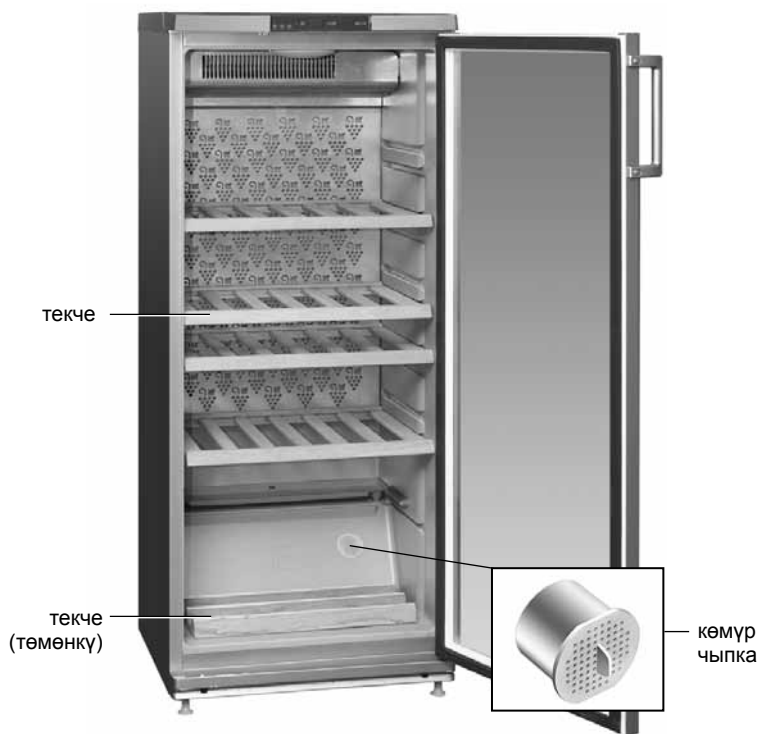

1-сүрөт

2 МУЗДАТКЫЧТЫН ИШТЕШИН БАШКАРУУ

2.1 БАШКАРУУ КНОПКАЛАРЫ ЖАНА ЖАРЫК КӨРСӨТКҮЧТӨРҮ

2.1.1 Муздаткычтын иштешин башкаруу 3-сүрөткө ылайык башкаруу блогунун тийиштүү кнопкаларын басуу менен жүргүзүлөт.

Башкаруу кнопкалары жана башкаруу блогунун жарык көрсөткүчтөрү төмөнкү четинен ачылуучу капкактын алдында жайгашкан.

Кнопкаларды басууда кнопкалардын үстүңкү бети деформацияланбашы жана алар бузулбашы үчүн башка буюмдарды колдонууга жана ашыкча аракеттерди көрүүгө **ТЫЮУ САЛЫНАТ**.

2.1.2 Жарык көрсөткүчтөр 3-сүрөткө ылайык муздаткычтын иштетилиши/өчүрүлүшү жөнүндө, камерада температуранын жогорулашы тууралуу белги берет, санарип көрсөткүч тандалып алынган температураны көрсөтөт.

2.1.3 Жогорку температуранын көрсөткүчү (кызыл түстө). Муздаткычта температура жогорулап кеткен учурда, (мисалы, көп сандаган бөтөлкөлөрдү салганда), биринчи жолу иштеткенде, жыйнагандан кийин иштеткенде күйөт. Көрсөткүчтүн кыска мөөнөттө күйгүзүлүшү (мисалы, эшикти көпкө ачып койгондо) муздаткычтын бузук экенинин белгиси эмес: муздаткычта температура төмөндөгөндө көрсөткүч автоматтык түрдө өчөт.

2.2 МУЗДАТКЫЧТЫ ИШТЕТҮҮ

2.2.1 Муздаткычты иштетүү 3-сүрөткө ылайык  кнопкасын басуу менен жүргүзүлөт – муздаткычтын иштешинин көрсөткүчү күйөт жана температуранын санарип көрсөткүчүндө «Н» күйө баштайт.

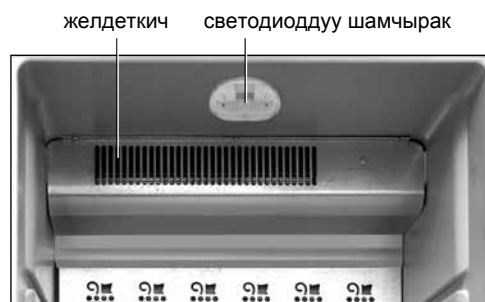

2-сүрөт

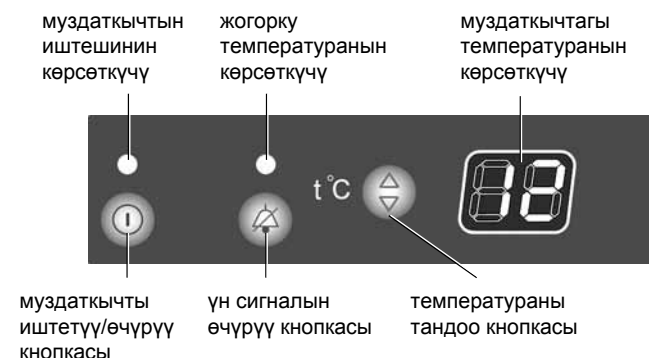

3-сүрөт



Болжол менен 2 сааттан кийин «Н» деп күйүү токтойт – температуранын көрсөткүчүндө температуранын мурун тандалып алынган белгиси пайда болот, жогорку температуранын көрсөткүчү өчөт. Муздаткычка шарапты коюуга болот.

2.2.2 Муздаткыч иштеген соң кошо курулган желдеткич 2-сүрөткө ылайык иштей баштайт.

Эшикти ачканда желдеткич автоматтык түрдө өчүрүлөт жана камерада жарык берүү иштей баштайт, эшикти жапканда – жарык берүү өчүрүлөт жана желдеткич иштей баштайт.

Эшик 5 мүнөттөн көп ачык турганда блок муздаткыктагы жарык берүүнү өчүрөт.

2.3 ТЕМПЕРАТУРАНЫ ТАНДОО

2.3.1 Температураны тандоо 3-сүрөткө ылайык  кнопкасын басуу менен жүргүзүлөт. Температуранын санарип көрсөткүчүндө температуранын Цельсий градустарда көрсөтүлүшү күйүп-өчө баштайт.  кнопкасын кайра басканда көрсөткүчтөгү санарип маани максималдуу жол берилгенге чейин өсүп жетет, андан кийин минималдык мааниге өтүү жүрөт.

Температураны мүмкүн болчу тандоо диапозону плюс 6 °C дан плюс 16 °C га чейин.

Температураны тандап алынган маанисинин күйүп-өчүшү 3 секунддан кийин токтойт.

КӨҢҮЛ БУРУҢУЗ! Шарапты сактоо үчүн температуранын оптималдуу мааниси – плюс 12 °C.

2.4 ҮН СИГНАЛИЗАЦИЯСЫ

2.4.1 Муздаткычтын эшиги 60 секунддан ашык ачык болсо, үн сигналы күйгүзүлөт. Үн сигналы эшикти жапканда, 3-сүрөткө ылайык  кнопкасын басканда (эшик ачык турганда) же муздаткычты өчүргөндө иштебейт.

2.5 БАШКАРУУ БЛОГУНУН ТАМГА-САНАРИП КӨРСӨТКҮЧТӨРҮ

2.5.1 Температуранын көрсөткүчүндө муздаткычтын иштешин диагностикалоого байланыштуу санарип көрсөткүчтөр күйүшү мүмкүн:

– «Н». Муздаткыктагы температура муздаткычтын жол берилгендин чегинен жогору болгондо күйүп-өчөт (муздаткычты күйгүзгөндө, эшик көп убакыт бою ачык турганда, шараптын көп санын жүктөгөндө ж.б.). өчүп-күйөт. Көрсөткүч муздаткыкта тандалып алынган температура калыбына келтирилгенден кийин өчөт;

– «L». Муздаткыктагы температура жол берилгендин чегинен төмөн болгондо күйүп-өчөт. Муздаткыкта тандалып алынган температура калыбына келтирилгенден кийин өчөт;

– «F1». Бузулуулар болгондо күйөт, аларды жок кылуу үчүн тейлөө кызматынын механигин чакыруу керек.

2.6 МУЗДАТКЫЧТЫ ИШТЕТҮҮ ЖАНА ӨЧҮРҮҮ

2.6.1 Муздаткычты өчүрүү  кнопкасын басуу аркылуу жүргүзүлөт – муздаткычтын иштешинин бардык көрсөткүчтөрү өчөт.

Бул кнопканы кайра баскан кезде убакыт боюнча кечигүү аркылуу муздаткыч кайрадан иштей баштайт.

2.6.2 Муздаткычты электр тогунан ажыратуу үчүн азыктандыруучу шнурдун вилоккасын розеткадан сууруу керек.

КӨҢҮЛ БУРУҢУЗ! Электр түйүнүндөгү токту берилишинин токтошу муздаткычтын кийинки иштешине таасир этпейт: электр түйүнүндө токту берүү кайрадан башталган соң муздаткыч мурун тандалган температурада иштей баштайт.

3 МУЗДАТКЫЧТЫН КОНСТРУКЦИЯСЫНЫН ӨЗГӨЧӨЛҮКТӨРҮ

3.1 Муздаткычтын эшиги айнегинин тонировкасы бар, себеби өзгөчө жарык жана анын ультрасыя бөлүктөрү органикалык заттардын (таниндер) кычкылдануу процессинин себеби болуп, шарап тез бузулушу мүмкүн.

3.2 Муздаткычтын төмөнкү бөлүгүндө камерадагы абаны тазартуу үчүн 1-сүрөткө ылайык көмүр чыпка орнотулган. Аба шарап тыгыны аркылуу бөтөлкөгө өтүп, шараптын сапатына зыян келтириши мүмкүн. Көмүрлүү чыпканы жылына бир ирет алмаштыруу сунуш кылынат.

3.3 Муздаткычта жогорку нымдуулукту камсыз кылуу үчүн 4-сүрөткө ылайык идиш караштырылган, ага зарыл болгон учурда лава ташын тегиз салып, 5-сүрөткө ылайык үстүнөн жапкыдай муздак суу куюу керек.

Муздаткычта жогорку нымдуулукту сактоо (50%-дан төмөн эмес) шарап тыгынынын сапаттарын сактоого мүмкүндүк берет – тыгын кургап калбайт жана шарапта кычкылдануу болбойт.

3.4 Узак сактоо үчүн шарабы бар бөтөлкөнүн тыгынынын ички бөлүгүн толук жапкандай кылып салуу керек. Муздаткычта бөтөлкөлөрдү салуу үлгүсү 6-сүрөттө көрсөтүлгөн. Салынган бөтөлкөлөрдүн саны муздаткычтагы текчелердин санына жараша болот.

Текчеге бөтөлкөлөрдүн ооздорун эшикке каратып салуу сунуш кылынат. Төмөнкү текчеде бөтөлкөлөр эшиктен жантайыңкы салынат.

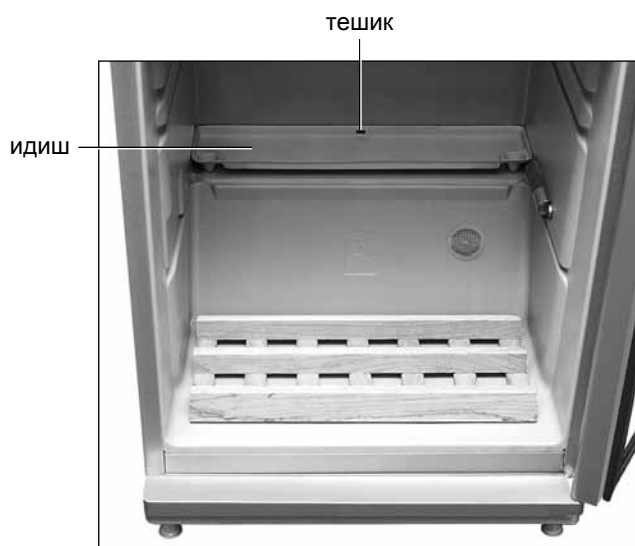

4-сүрөт



5-сүрөт

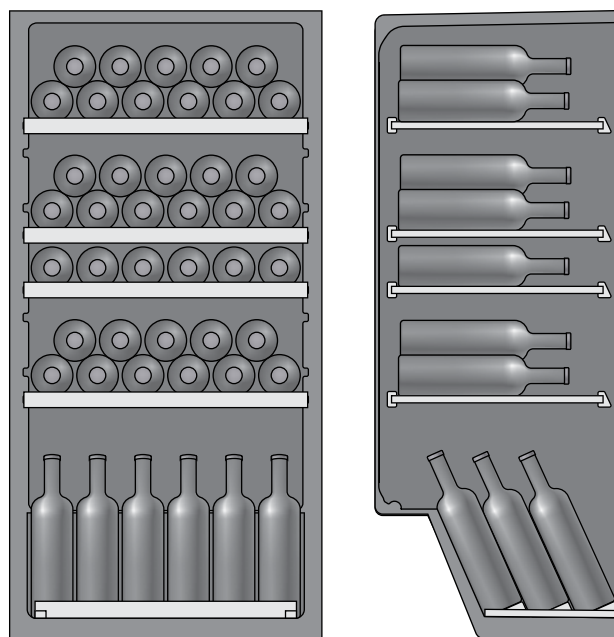

6-сүрөт

3.5. Муздаткычта эритүүнүн автоматтык системасы колдонулат. Муздаткычтагы арткы капталда пайда болуучу тамчылар 4-сүрөткө ылайык идишке агат, андагы тешик аркылуу 7-сүрөткө ылайык компрессордогу идишке түшөт жана бууланат.

3.6 МУЗДАТКЫЧТЫ ЖЫЙНОО

3.6.1 Муздаткычты жыйноо үчүн төмөнкүлөр талап кылынат:

- муздаткычты электр түйүнүнөн өчүргүлө;
- андан бардык бөтөлкөлөрдү жана текчелерди алып чыккыла;
- муздаткычты жууп, кургата аарчыгыла.

КӨҢҮЛ БУРУҢУЗ! Камерада жагымсыз жыттын пайда болушунун алдын алуу үчүн аны ичинен, ошондой эле комплекттөөчүлөрдү жана эшик тыгыздагычты аябай жуугула.

КӨҢҮЛ БУРУҢУЗ! Жылына эки жолудан кем эмес муздаткычты жыйноо учурунда муздаткычтын бүт арткы капталын, конденсаторду чаң соргуч менен 7-сүрөткө ылайык тазалагыла, муздаткычты дубалдан алдын ала жылдырып алгыла.

4 ТЕХНИКАЛЫК МУНОЗДОМОСУ

4.1 Техникалык мүнөздөмөнүн жана жыйнактоочулардын аталышы 1 жана 2 таблицаларда көрсөтүлгөн. Кепилдик картасында аталыш маалыматтары орус тилинде көргөзүлгөн жана параметрлеринин мааниси жана жыйнактоочулардын саны көрсөтүлгөн.

4.2 Тизмектеги 8 сүрөткө ылайык маалымат буюмда орус тилинде берилген.

1-таблица – Техникалык мүнөздөмөлөр

| № | АТАЛЫШЫ | Үлгүсү | |
|--|---|--|-----------|
| 1.1 | Муздаткычтын ички көлөмү*, дм ³ | Параметрлердин мааниси кепилдик картасында көрсөтүлгөн | |
| 1.2 | Муздаткычтын пайдалуу көлөмү*, дм ³ | | |
| 1.3 | Текчелердин муздатылуучу аянты*, м ² | | |
| 1.4 | Пайдалуу көлөмдүн температурасы, °С | | |
| 1.5 | Пайдалуу көлөмдүн орточо температурасы, °С, жогору эмес | | |
| 1.6 | Айлана чөйрөнүн температурасы плюс 25 °Сда жана камерадагы температура плюс 12 °Сда номиналдуу жылдык энергокеректөө, кВт·с | | |
| 1.7 | Габариттик өлчөмдөр, мм | | бийиктиги |
| | | | туурасы |
| | | | тереңдиги |
| 1.8 | Таза салмагы, кг, ашык эмес | | |
| 1.9 | Алтынды камтуу, г | | |
| 1.10 | Күмүштү камтуу, г | | |
| 1.11 | Платинанын камтылышы, г | | |
| 1.12 | Үн кубаттуулугунун түзөтүлгөн деңгээли, дБА, көп эмес | | |
| 1.13 | Муздатуучуагент | | |
| * Өлчөнгөн чоңдугу көрсөтүлгөнүнүн 97 %-ынан кем болбош керек. Эскертүү — Өндүрүүчүнүн техникалык мүнөздөмөлөрүн айрым бир методикалар боюна атайын жабдылган лабораторияларда аныкталат. | | | |

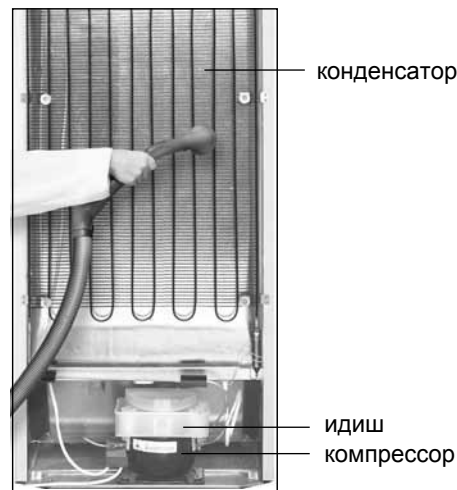

7-сүрөт

2-таблица – Комплекттөөчүлөр

| № | АТАЛЫШЫ | Саны, даана |
|---|--------------------|---------------------------------|
| 2.1 | Текче (төмөнкү) | Кепилдик картасында көрсөтүлгөн |
| 2.2 | Текче ¹ | |
| 2.3 | Арткы тироогуч | |
| 2.4 | Көмүр чыпка | |
| 2.5 | Лава таштуу пакет | |
| ¹ Тең бөлүштүрүүдө уруксат этилген максималдуу жүктөм 50 кг. | | |

| ATLANT | Муздаткычтын ички колуму, дм ³ Муздаткычтын пайдалуу көлөмү, дм ³ |
|---|--|
| Үлгүнүн белгилениши жана буюмдун аткарылышы | Жалпы кубаттуулук: Жалпы ток: Максималдуу номиналдык кубаты: |
| Нормативдик документ | Хладагенти: R134a/Кобуктондургуч: C-Pentane Хладагент салмагы: |
| Буюмдун климаттык классы | Беларусия Республикасында жасалган "АТЛАНТ" ЖАК, Минск ш., Победителей көч., 61 |
| Шайкештигинин белгиси | |

8-сүрөт