

RUS Приложение
МОРОЗИЛЬНИК

UKR Додаток
МОРОЗИЛЬНИК

KAZ Қосымша
МҰЗДАТҚЫШ

AZE Əlavə
DONDURUCU

RON Anexa
CONGELATOR

UZB Ilova
MUZLATGICH

TGK Замимаи
САРМОДОН

KYR Тиркеме
МУЗДАТКЫЧ

M-7103-XXX

1 ОПИСАНИЕ МОРОЗИЛЬНИКА

1.1 Морозильник в соответствии с рисунком 1 предназначен для замораживания свежих продуктов, хранения замороженных продуктов в корзинах, приготовления пищевого льда.

1.2 Общее пространство, необходимое для эксплуатации морозильника, определяется размерами, указанными на рисунке 2 в миллиметрах. Для беспрепятственного извлечения комплектующих из морозильника необходимо открывать дверь на угол не менее 90°.

1.3 В морозильнике предусмотрен блок управления в соответствии с рисунком 3. Блок управления позволяет устанавливать температуру в морозильнике и отображает ее значение на индикаторе.

1.4 В некоторых исполнениях морозильника предусмотрена звуковая сигнализация (при открытой более 60 секунд двери), наличие которой указано в гарантийной карте, входящей в комплект поставки.

1.5 Эксплуатировать морозильник необходимо при температуре окружающей среды от плюс 10 °С до плюс 43 °С.



Рисунок 1 – Морозильник и комплектующие изделия



Рисунок 2 – Морозильник (вид сверху)

RUS

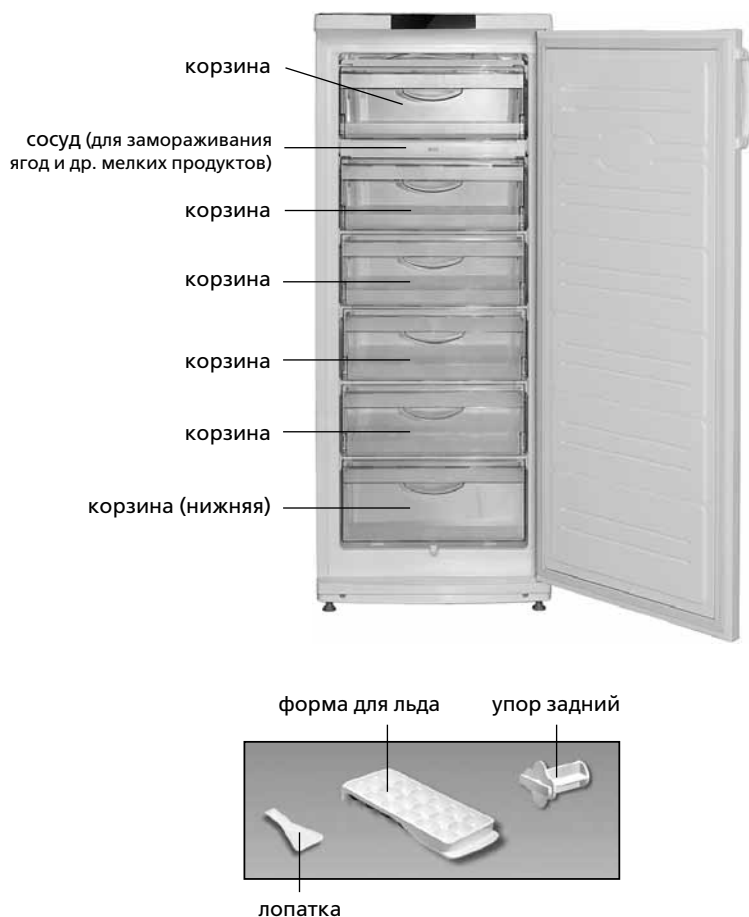
2 УПРАВЛЕНИЕ РАБОТОЙ МОРОЗИЛЬНИКА

2.1 КНОПКИ УПРАВЛЕНИЯ И СВЕТОВЫЕ ИНДИКАТОРЫ

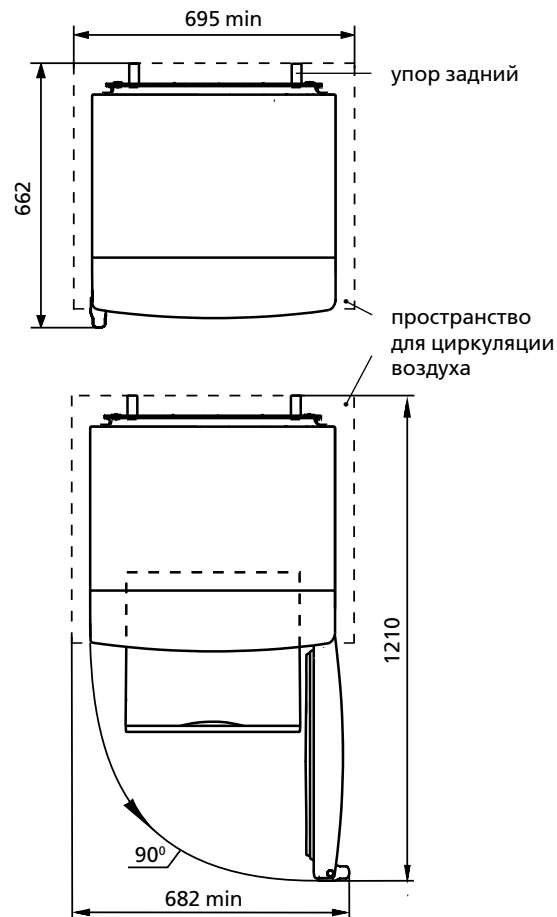
2.1.1 Управление работой морозильника производится нажатием соответствующих кнопок блока управления в соответствии с рисунком 3.

ЗАПРЕЩАЕТСЯ при нажатии кнопок использовать посторонние предметы и прилагать чрезмерные усилия во избежание деформации поверхности кнопок и их поломки.

2.1.2 Кнопки управления имеют световые индикаторы в соответствии с рисунком 3. Индикаторы сигнализируют о включении или выключении режимов работы морозильника, а цифровой индикатор отображает выбранную температуру.



Кнопки управления и световые индикаторы блока управления расположены под крышкой. Крышку можно открыть, приподняв ее за нижний край.

2.1.3 Индикатор повышенной температуры (красного цвета). Горит, если температура в морозильнике повысилась (например, при первом включении, при загрузке большого количества свежих продуктов, при включении после размораживания). Кратковременное включение индикатора (например, при длительном открытии двери) не является признаком неисправности морозильника: при понижении температуры в морозильнике индикатор автоматически гаснет.

При длительном включении индикатора следует проверить качество хранящихся продуктов и вызвать механика сервисной службы.



Мигание индикатора повышенной температуры является сигналом возможного размораживания продуктов из-за перебоев в подаче напряжения в электрической сети на неопределенное время. Мигание индикатора прекращается после нажатия кнопки .

2.2 ВКЛЮЧЕНИЕ МОРОЗИЛЬНИКА

2.2.1 Включение морозильника производится нажатием кнопки  – загорается индикатор включения в соответствии с рисунком 3. После включения начинает мигать индикатор повышенной температуры и «Н» на цифровом индикаторе температуры. Мигание индикатора повышенной температуры следует отключить нажатием кнопки  – индикатор начинает гореть постоянно.

Через промежуток времени от 3 до 6 часов мигание «Н» прекращается – на индикаторе температуры появляется ранее выбранное значение температуры, индикатор повышенной температуры гаснет. В морозильник можно помещать продукты.

2.3 ВЫБОР ТЕМПЕРАТУРЫ

2.3.1 Выбор температуры производится при нажатии кнопки  в соответствии с рисунком 3. На цифровом индикаторе температуры начинает мигать показание температуры в градусах Цельсия. При повторных нажатиях кнопки  числовое значение

на индикаторе возрастает до максимально допустимого, после чего происходит сброс на минимальное значение.

Диапазон возможного выбора температуры в морозильнике от минус 16 °С до минус 24 °С.

Мигание выбранного значения температуры прекращается через 3 секунды.

2.4 ВКЛЮЧЕНИЕ РЕЖИМА «ЗАМОРАЖИВАНИЕ»

2.4.1 Для включения режима «Замораживание» следует одновременно нажать кнопку  в соответствии с рисунком 3 – на цифровом индикаторе температуры загорается «SF».

Выключение режима «Замораживание» производится повторным нажатием кнопки  или автоматически через 48 часов после его включения, а также при выключении морозильника. После выключения режима блок управления начинает отображать выбранные ранее параметры работы морозильника.

2.5 ЗВУКОВАЯ СИГНАЛИЗАЦИЯ (в некоторых исполнениях)

2.5.1 Звуковой сигнал включается, если дверь морозильника открыта свыше 60 секунд. Выключается звуковой сигнал при закрытии двери, при нажатии кнопки  в соответствии с рисунком 3 или при выключении морозильника.

2.6 БУКВЕННО-ЦИФРОВЫЕ ПОКАЗАНИЯ БЛОКА УПРАВЛЕНИЯ

2.6.1 На цифровом индикаторе температуры могут загораться буквенно-цифровые показания, связанные с диагностикой работы морозильника:

- «Н». Мигает, если температура в морозильнике выше предельно допустимой: при включении морозильника, при открытой длительное время двери, при загрузке большого количества свежих продуктов и т.п. Индикатор гаснет после восстановления в морозильнике выбранной температуры;

- «L». Мигает, если температура в морозильнике ниже предельно допустимой. Гаснет после восстановления в морозильнике выбранной температуры;

- «SF». Загорается при включении режима «Замораживание» и гаснет после его выключения кнопкой  или автоматически через 48 ч;

- «F1». Загорается при неисправностях.

При высвечивании на блоке управления «F1» или мигании «L», «Н» на протяжении 24 ч, необходимо вызвать механика сервисной службы для устранения неисправностей.

2.7 ВЫКЛЮЧЕНИЕ МОРОЗИЛЬНИКА

2.7.1 Выключение морозильника производится нажатием кнопки  – гаснет индикатор включения морозильника и цифровой индикатор температуры в морозильнике.

При повторном нажатии данной кнопки морозильник вновь начинает работать через 5 минут.



Рисунок 3 – Блок управления морозильника

ВНИМАНИЕ! Прекращение подачи напряжения в электрической сети не влияет на последующую работу морозильника: после возобновления подачи напряжения в электрической сети морозильник продолжает работать с установленной ранее температурой.

3 УДАЛЕНИЕ ТАЛОЙ ВОДЫ ИЗ МОРОЗИЛЬНИКА

3.1 Для удаления снегового покрова при размораживании морозильника рекомендуется использовать пластмассовую лопатку, входящую в комплект поставки.

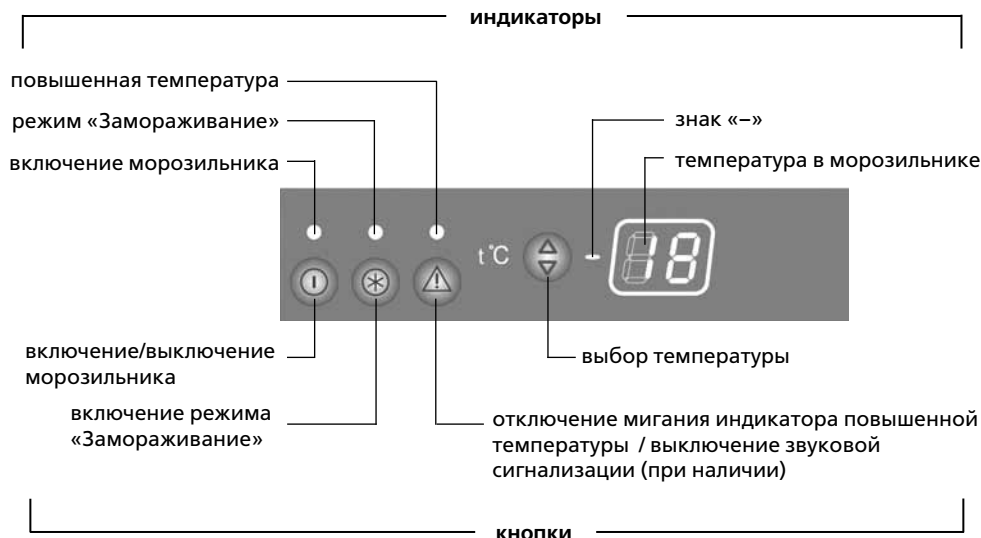
При размораживании морозильника следует:

- удалять талую воду, установив в соответствии с рисунком 4 лопатку и любую емкость объемом не менее 2 л;
- собирать талую воду, если она вытекает из морозильника вне лопатки, легко впитывающим влагу материалом;
- вымыть морозильник и вытереть насухо.

ЗАПРЕЩАЕТСЯ размораживать морозильник без использования лопатки, установленной в соответствии с рисунком 4. Талая вода, вытекающая из морозильника вне лопатки, попадая в

место прилегания планки передней к шкафу внутреннему, может вызвать коррозию наружного шкафа морозильника и элементов холодильного агрегата, нарушить теплоизоляцию, привести к образованию трещин шкафа внутреннего и выходу из строя шкафа морозильника.



Рисунок 4 – Сбор талой воды

1 ОПИС МОРОЗИЛЬНИКА

1.1 Морозильник відповідно з рисунком 1 призначений для заморожування свіжих продуктів, зберігання заморожених продуктів в корзинах, приготування харчового льоду.

1.2 Загальний простір, необхідний для експлуатації морозильника, визначається розмірами, які вказані на рисунку 2 в міліметрах. Для безперешкодного виймання комплектуючих виробів з морозильника необхідно відкривати двері на кут не менше 90°.

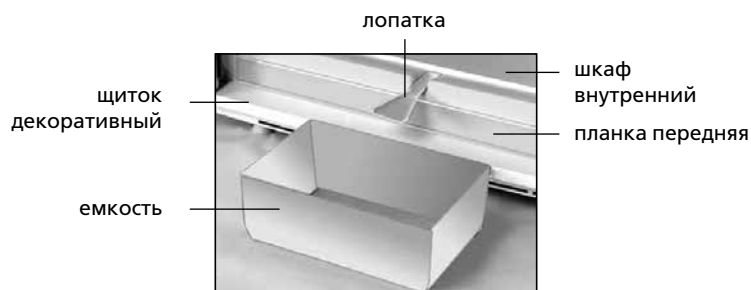
1.3 В морозильнику передбачений блок керування, який дозволяє встановлювати температуру в морозильнику і відображує її значення на індикаторі відповідно з рисунком 3.

1.4 В деяких виконаннях морозильника передбачена звукова сигналізація (при відчинених більше 60 секунд дверях), наявність якої вказана в таблиці 1 гарантійної карти, яка входить в комплект поставки.

1.5 Експлуатувати морозильник необхідно при температурі навколишнього середовища від плюс 10 °С до плюс 43 °С.

2 КЕРУВАННЯ РОБОТОЮ МОРОЗИЛЬНИКА

2.1 КНОПКИ КЕРУВАННЯ ТА СВІТЛОВІ ІНДИКАТОРИ

2.1.1 Керування роботою морозильника проводиться натисканням відповідних кнопок блока керування у відповідності з рисунком 3.

ЗАБОРОНЯЄТЬСЯ при натисканні кнопок використовувати сторонні предмети та прикладати надмірні зусилля, щоб уникнути деформації поверхні кнопок і їх поломки.

2.1.2 Кнопки керування мають світлові індикатори у відповідності з рисунком 3. Індикатори сигналізують про вмикання або вимикання режимів роботи морозильника, а цифровий індикатор відображує вибрану температуру.



Рисунок 1 – Морозильник та комплектуючі вироби



Кнопки керування і світлові індикатори блока керування розміщені під кришкою. Кришку можна відкрити, піднімаючи її за нижній край.

2.1.3 Індикатор підвищеної температури (червоного кольору). Горить, коли температура в морозильнику підвищилась (наприклад, при першому вмиканні, при завантаженні великої кількості свіжих продуктів, при вмиканні після розморожування). Короткочасне вмикання індикатора (наприклад, при тривалому відкритті дверей) не є прикметою несправності морозильника: при знижуванні температури в морозильнику індикатор автоматично гасає.

При тривалому вмиканні індикатора необхідно перевірити якість продуктів, що зберігаються, і викликати механіка сервісної служби.

Мигання індикатора підвищеної температури є сигналом можливого розморожування продуктів із-за перерви в подачі напруги в електричній мережі на невизначений час. Мигання індикатора припиняється після натискання кнопки .

2.2 ВМИКАННЯ МОРОЗИЛЬНИКА

2.2.1 Вмикання морозильника робиться натисканням кнопки  – засвічується індикатор вмикання відповідно з рисунком 3. Після вмикання починає мигати індикатор підвищеної температури і «Н» на цифровому індикаторі температури. Мигання індикатора підвищеної температури слід відключити натисканням кнопки  – індикатор починає світитися постійно.

Через проміжок часу від 3 до 6 годин мигання «Н» припиняється – на індикаторі температури з'являється раніше вибране значення температури, індикатор підвищеної температури гасне. В морозильник можна вмещувати продукти.



Рисунок 2 – Морозильник (вид зверху)



Рисунок 3 – Блок керування

2.3 ВИБІР ТЕМПЕРАТУРИ

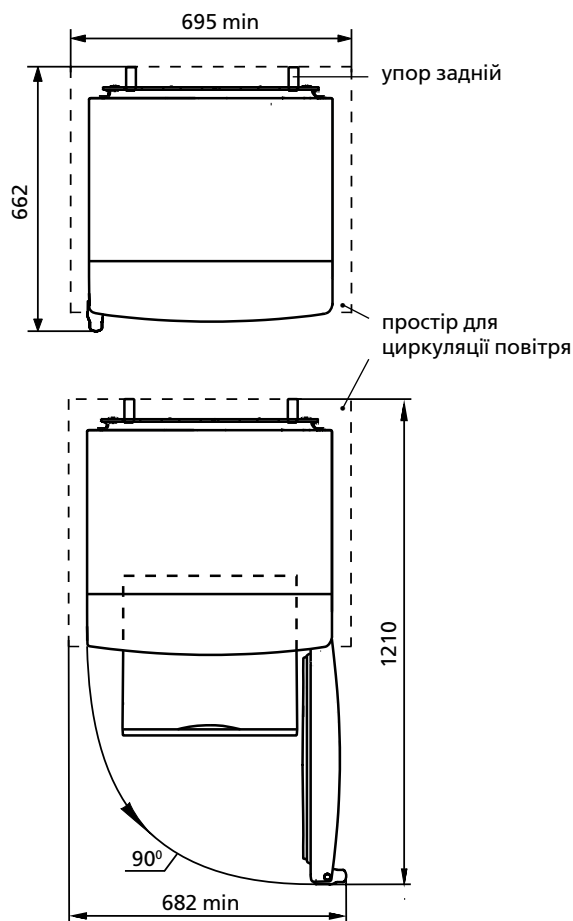
2.3.1 Вибір температури робиться при натисканні кнопки відповідно з рисунком 3. На цифровому індикаторі температури починає мигати показ температури в градусах Цельсія. При повторних натисканнях кнопки числове значення на індикаторі зростає до максимально допустимого, після чого відбувається скидання на мінімальне значення.

Діапазон можливого вибору температури в морозильнику від мінус 16 °С до мінус 24 °С.

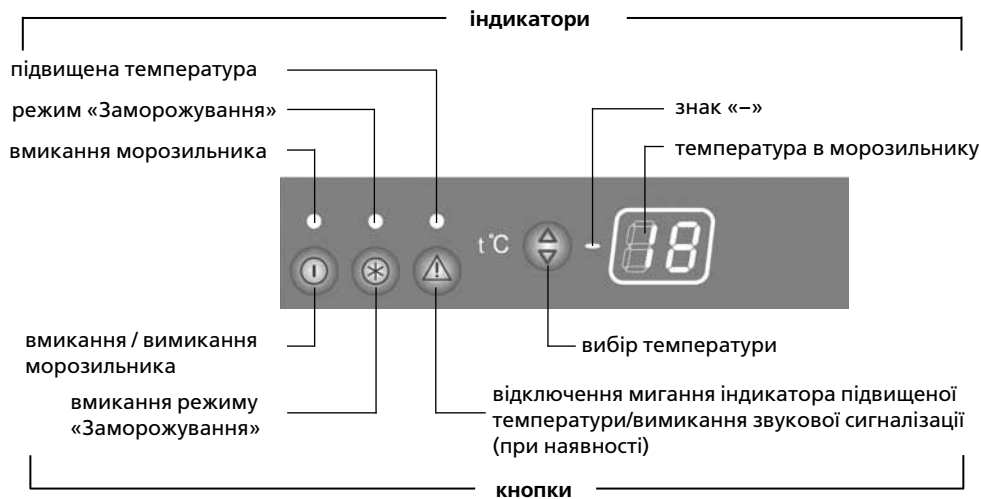
Мигання вибраного значення температури припиняється через 3 секунди.

2.4 ВМИКАННЯ РЕЖИМУ «ЗАМОРОЖУВАННЯ»

2.4.1 Для вмикання режиму «Заморожування» слід коротко-часно натиснути кнопки відповідно з малюнком 3 – на цифровому індикаторі температури засвічується «SF».

Вмикання режиму «Заморожування» проводиться повторним натисканням кнопки або автоматично через 48 годин після його вмикання, а також при вимиканні морозильника. Після вимикання режиму блок керування починає відображати вибрані раніше параметри роботи морозильника.

2.5 ЗВУКОВА СИГНАЛІЗАЦІЯ (в деяких виконаннях)

2.5.1 Звуковий сигнал вмикається, якщо двері морозильника відкриті більше 60 секунд. Вимикається звуковий сигнал при закритті дверей, при натисканні кнопки відповідно з рисунком 3 або при вимиканні морозильника.

2.6 БУКВЕНО-ЦИФРОВІ ПОКАЗИ БЛОКА КЕРУВАННЯ

2.6.1 На цифровому індикаторі температури можуть засвічуватися буквено-цифрові покази, пов'язані з діагностикою роботи морозильника:

- «Н». Мигає, якщо температура в морозильнику вища гранично допустимої: при вмиканні морозильника, при відкритих тривалий час дверях, при завантаженні великої кількості свіжих продуктів і т.п. Індикатор гасне після відновлення в морозильнику вибраної температури;
- «L». Мигає, якщо температура в морозильнику нижча гранично допустимої. Гасне після відновлення в морозильнику вибраної температури;
- «SF». Засвічується при вмиканні режиму «Заморожування» і гасне після його вимикання кнопкою або автоматично через 48 годин;
- «F1». Засвічується при несправностях.

При висвіченні на блоці керування «F1», а також при миганні «L» або «Н» протягом 24 годин необхідно викликати механіка сервісної служби для усунення несправностей.

2.7 ВМИКАННЯ МОРОЗИЛЬНИКА

2.7.1 Вмикання морозильника робиться натисканням кнопки – гасне індикатор вмикання морозильника і цифровий індикатор температури в морозильнику.

При повторному натисканні даної кнопки морозильник знову починає працювати через 5 хвилин.

УВАГА! Припинення подачі напруги в електричній мережі не впливає на подальшу роботу морозильника: після відновлення подачі напруги в електричній мережі морозильник продовжує працювати з встановленою раніше температурою.

3 ВИДАЛЕННЯ ТАЛОЇ ВОДИ З МОРОЗИЛЬНИКА

3.1 Для видалення снігового покриву при розморожуванні морозильника рекомендується використовувати пластмасову лопатку, яка входить в комплект поставки.

При розморожуванні морозильника необхідно:

- видаляти талу воду, установивши відповідно з рисунком 4 лопатку та будь-яку посудину об'ємом не менше 2 л;
- збирати талу воду, якщо вона витікає із морозильника поза лопаткою, легковбираючим вологу матеріалом;
- вимити морозильник та витерти насухо.

ЗАБОРОНЯЄТЬСЯ розморожувати морозильник без використання лопатки, встановленої відповідно з рисунком 4. Тала вода, що витікає з морозильника поза лопаткою, потрапляючи в місце прилягання планки передньої до шафи внутрішньої, може викликати корозію зовнішньої шафи морозильника та елементів холодильного агрегату, пошкодити теплоізоляцію, привести до утворення тріщин шафи внутрішньої та псування шафи морозильника.



Рисунок 4 – Збір талої води

**4 ТЕХНІЧНИЙ ЛИСТ (МІКРОФІША)
ТА КОМПЛЕКТАЦІЯ**

4.1 Найменування технічних характеристик і комплектуючих виробу указані в таблицях 1 і 2 відповідно.

4.2 В таблиці виробу указані технічні характеристики російською мовою. Найменування характеристик, що указані на рисунку 5, необхідно зіставити із значеннями характеристик на таблиці виробу.

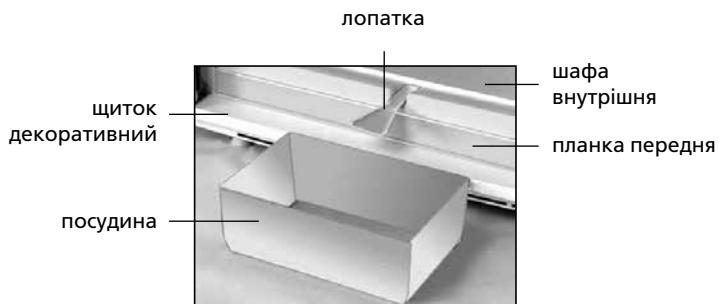
Таблиця 1 – Технічний лист

НАЙМЕНУВАННЯ	Значення	
Товарний знак	Значення, які відповідають характеристикам, вказані в гарантійній карті	
Модель		
Категорія холодильного приладу ¹		
Клас енергетичної ефективності ²		
Номінальне річне споживання енергії при температурі навколишнього середовища плюс 25 °С, кВт•годин/рік ³		
Номінальний корисний об'єм, дм ³		
Відділення без утворення інею (No Frost)		
Номінальний час підвищення температури харчових продуктів в морозильнику від мінус 18 °С до мінус 9 °С, годин		
Номінальна заморозуюча здатність при температурі навколишнього середовища плюс 25 °С, кг/добу		
Кліматичний клас ⁴		
Корегований рівень звукової потужності, дБ, не більше		
Вбудований прилад		
Номінальний загальний об'єм бруто, дм ³		
Номінальна корисна площа зберігання, дм ²		
Габаритні розміри, мм		висота
		ширина
		глибина
Маса нетто, кг, не більше		
Температура зберігання заморожених харчових продуктів, °С, не вище		
Номінальна добова продуктивність по льодоутворенню, кг		
Вміст срібла, г		
Вміст золота, г		
Звукова сигналізація		
¹ Категорія визначена відповідно до СТБ 2475-2016. ² Від А+++ (найбільш ефективний) до G (найменш ефективний). ³ Споживання електроенергії, засноване на результатах стандартного випробування, проведеного протягом 24 годин. Фактичне енергоспоживання буде залежати від того, як буде використовуватися холодильний прилад і де він встановлений. ⁴ Прилад призначений для використання при температурі навколишнього середовища від плюс 10 °С до плюс 43 °С. Примітка – Визначення значень параметрів проводиться в спеціально обладнаних лабораторіях за певними методиками.		

Таблиця 2 – Комплектуючі

НАЙМЕНУВАННЯ	Кількість, шт.
Корзина (нижня)	Параметри, що відповідають найменуванням, вказані в гарантійній карті.
Корзина	
Посудина (для заморожування пельменів, ягід та інших дрібних продуктів)	
Упор задній	
Лопатка	
Форма для льоду	

ATLANT	Значення
Позначення моделі і виконання виробу	Номінальний загальний об'єм бруто, дм ³ : Номінальний корисний об'єм, дм ³ : Номінальна заморозуюча здатність: Номінальна напруга:
Кліматичний клас виробу	Номінальний струм: Холодоагент: R600a/Спінювач: C-Pentane
Нормативний документ	Маса холодоагенту: Зроблено в Республіці Білорусія
Клас енергоефективності виробу	ЗАТ «АТЛАНТ», пр. Переможців, 61, м. Мінськ
Знаки відповідності	

Рисунок 5 – Табличка

1 ЖАЛПЫ МӘЛІМЕТТЕР

1.1 Компрессиялық мұздатқыштар (бұдан әрі – мұздатқыш) 1-суретке сәйкес жас тағамдарды мұздатуға, мұздатылған азық-түлікті сақтауға, тағамдық мұз дайындауға және мұздатылған азық-түлікті ұзақ уақыт сақтауға арналған.

1.2 Жалпы кеңістік, қажетті мұздатқыш қанауына арналған, габарит мөлшерлерімен анықталады, көрсетілгендермен суретте ал 2 миллиметрлерде. Мұздатқыштан жинақтайтын бөгетсіз шығарулардың артынан бұрышқа есік қажетті ашу емес кемірек 90°.

1.3 Мұздатқышта алдын ала ескерілген басқару блогы. Басқару блогы төмендегіні қамтамасыз етеді: – температураны таңдау және ұстап тұру; – мұздатқыштың жұмыс режимдерінің жарықтама индикаторлары (сурет 3).

1.4 Мұздатқыштың есігі 60 секундтан астам ашық қалған кезде дыбыстық дабылдама беру, кепілдемелік картаның 1 бары кестеде көрсетілген, жеткізу жинағына кірушінің.

1.5 Мұздатқышты төмендегі жағдайларда пайдалану қажет қоршаған ортаның температурасы плюс 10-нан плюс 43 °C-қа дейін болып.

2 БАСҚАРУ МҰЗДАТҚЫШ ЖҰМЫСЫМЕН

2.1 ЭЛЕКТРОНДЫҚ БАСҚАРУ ЖӘНЕ ИНДИКАЦИЯ БЛОГЫ

2.1.1 Блок мұздатқыштың жұмысын басқаруға, мұздатқыштың жұмыс режимдері туралы ақпаратты бейнелеуге арналған (сурет 3).

Бүркеншектегі шегелердің басуында бөтен заттар қолдану және сынықтың бүркеншектегі шегелердің бет түр өзгертулері және олардың құтылуға шамадан тыс жігерлер қоса жіберу **ТҮЙІМ САЛЫНАДЫ.**

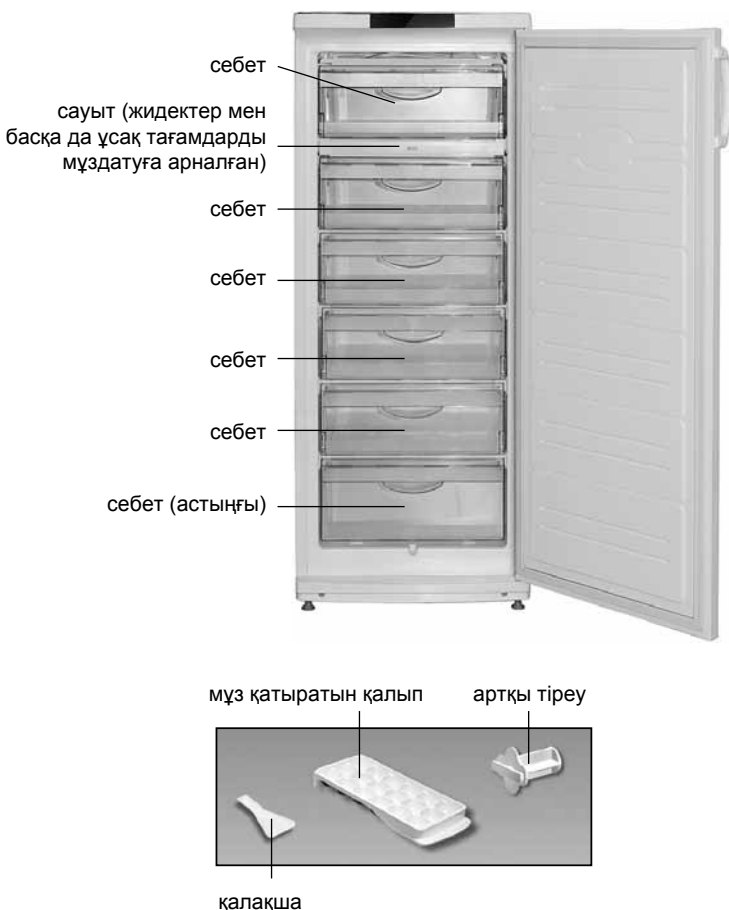

Сурет 1 – Мұздатқыш және комплектация

2.1.2 Басқару түймешігі шегелері суретпен 3 сәйкестікте жарық индикаторларды болады.

Басқару блогы төмендегіні қамтамасыз етеді мұздатқышты іске қосу және ажырату, мұздатқыштың жұмыс режимдерінің жарықтама индикаторлары және таңдалған температураны сандық түрде бейнелеу.

Басқару түймешігі және жарықтама индикаторлары басқару блогы қақпақ астында орналасқан. Қақпақты ашуға болады, төменгі жақтың артынан оның аздап жоғары көтере.

2.1.3 Мұздатқыштағы жоғары температура индикаторы (қызыл түсті). Егер мұздатқыштағы температура көтерілсе жанады (мысалы, жас тағамдар көп мөлшерде салынған кезде). Индикатордың қысқа уақытқа іске қосылуы (мысалы, есік ұзақ ашық тұрған кезде) мұздатқыштың ақаулығының нышаны болып табылмайды: мұздатқыштағы температура төмендеген кезде индикатор автоматты түрде сөнеді.

Егер индикатор ұзақ уақыт жанып тұрса ішінде сақталып тұрған тағамдардың сапасын тексеріңіз және сервис қызметінен механикті шақыртыңыз.

Мұздатқыштағы жоғары температура индикаторы жапықтайды өнімдердің мүмкін жібіту сигналымен келеді белгісіз уақытқа электр торабында күштеу беру үзілістердің себебімен. Мұздатқыштағы жоғары температура индикаторы жапықтайды тоқталады бүркеншектегі шеге басуынан кейін ⚠.

2.2 МҰЗДАТҚЫШТЫ ІСКЕ ҚОСУ

2.2.1 Мұздатқыш қосу түймешігі шеге басуымен шығарылады Ⓞ – 3 суретімен сәйкестікте қосу индикаторы жана бастайды.

Мұздатқышында 3-ден 6 сағатқа дейінгі уақыт аралығында қызыл түсті индикатор сөнеді, блоктағы «H» әрпінің жыпылықтауы тоқтайды да, мұздатқыштағы температураның көрсетімдері пайда болады. Осыдан кейін қажетті температураны, жұмыс режимін таңдауға және мұздатқышқа азық-түлікті салуға болады ⚠.

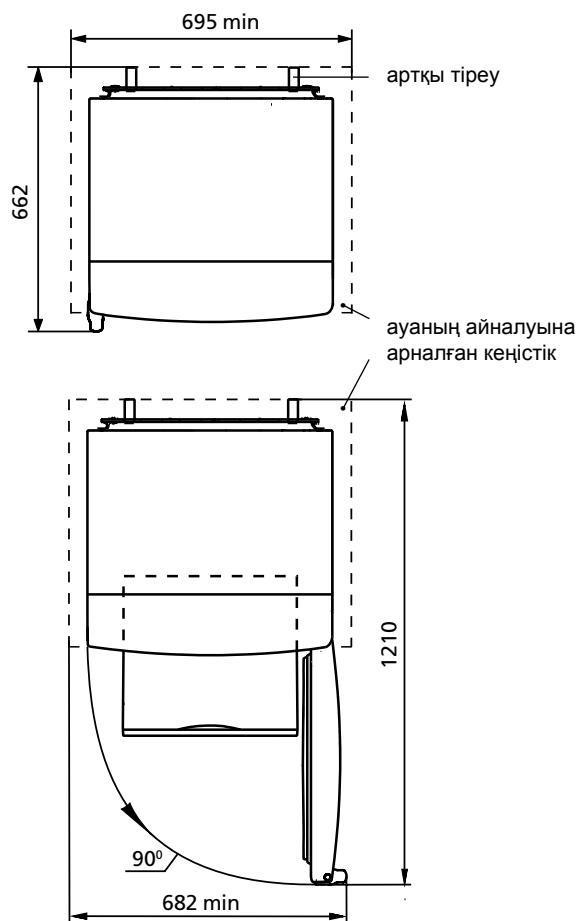

Сурет 2 – Мұздатқыш (түр үстіңгі жағынан)

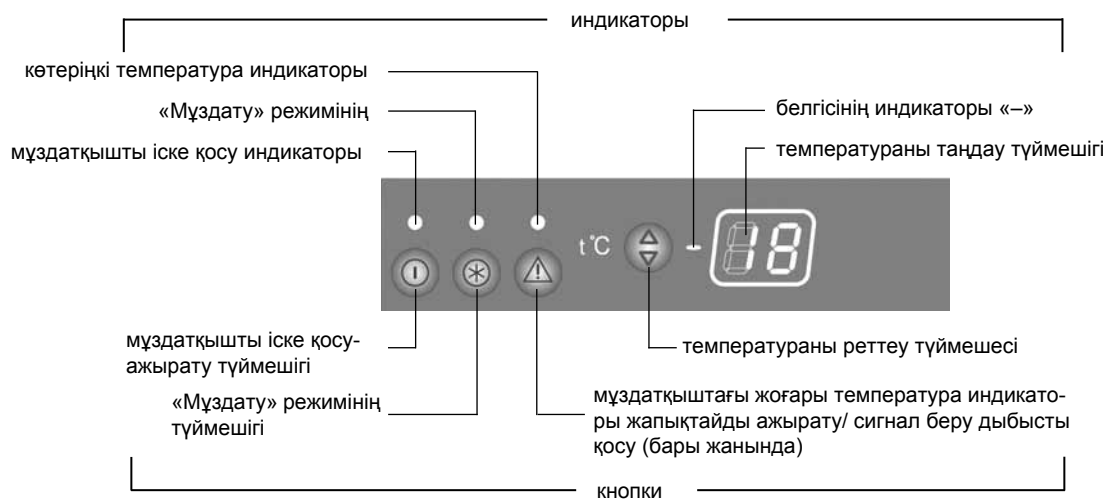

Сурет 3 – Басқару блогы

2.3 ТЕМПЕРАТУРАНЫ ТАҢДАУ

2.3.1 Мұздатқыштың температураны таңдау түймешігін (3-суретке сәйкес) басу арқылы іске асырылады. Температураның сандық индикаторында температураның Цельсий градусымен көрсетілген мәндері жыпылықтай бастайды. Мұздатқыштағы температураны ықтимал таңдау ауқымы минус 16-дан минус 24 °C-қа дейін.

Түймешігі қайта басылған кезде, индикатордағы сандық мән шекті жол берілетін мәнге дейін артады да, содан кейін ең кіші мәнге қайтарылады. Таңдалған көрсетімнің жыпылықтауы 3 секундтан кейін тоқтайды.

2.4 «МҰЗДАТУ» РЕЖИМІН ІСКЕ ҚОСУ

2.4.1 «Мұздату» режимін іске қосу ажыратпа-қосқышты (3-суретке сәйкес) басу арқылы, түймешігін қысқа уақыт басу арқылы іске асырылады – мұздатқыштағы сандық температура индикаторында «SF» белгісі жанады.

«Мұздату» режимін өшіру төмендегі әрекеттер арқылы іске асырылады түймешігін басу арқылы немесе ол іске қосылғаннан кейін 48 сағат өткенде автоматты түрде, сондай-ақ мұздатқыш ажыратылған кезде. Режим ажыратылғаннан кейін блокта мұздатқышының жұмысының бұрын таңдалған параметрлері көрсетіле бастайды.

2.5 ДЫБЫСТЫҚ ДАБЫЛДАМА БЕРУ (КЕЙБІР АТҚРУҒА)

2.5.1 Мұздатқыштың есігі 60 секундтан астам ашық қалған кезде дыбыстық дабылдама беру. Есік жабылуы жанында дыбысты сигнал сөндіріледі, түймешігі шеге басуы жанында (3-суретке сәйкес) немесе мұздатқыш ажыратпа жанында.

2.6 БЛОКТЫҢ ӘРІПТІК-САНДЫҚ КӨРСЕТІМДЕРІ

2.6.1 Сандық температура индикаторында мұздатқыштың жұмысын диагностикалауға байланысты әріптік-сандық көрсетімдер жарықтануы мүмкін:

– **«Н»**. Егер мұздатқыштағы температура шекті жол берілетіннен жоғары болса жыпылықтайды: мұздатқышты электр желісіне қосқан кезде, есік ұзақ уақыт ашық тұрған кезде, жас тағамдар көп мөлшерде салынған кезде және т.с.с. Индикатор камерада таңдалған температура қалпына келгеннен кейін сөнеді;

– **«L»**. Егер мұздатқыштағы температура шекті жол берілетіннен төмен болса жыпылықтайды. Мұздатқышта таңдалған температура қалпына келгеннен кейін сөнеді;

– **«SF»**. «Мұздату» режимі іске қосылған кезде жанады да, оны түймешігімен өшіргеннен кейін немесе 48 сағаттан кейін автоматты түрде сөнеді;

– **«F1»**. Ақаулықтар кезінде жанады.

Басқару блогінде 24 сағат бойы «F1» жанып тұрса немесе «L» немесе «Н» жыпықтап тұрса ақаулықты жою үшін сервис қызметінен механикті шақырыңыз.

2.7 МҰЗДАТҚЫШЫН АЖЫРАТУ

2.7.1 Мұздатқышты ажырату түймешігін басу арқылы іске асырылады – мұздатқышты іске қосу индикаторы және мұздатқыштағы температураның сандық индикаторы сөнеді.

Осы түймешік қайтадан басылғанда, мұздатқыш 5 минуттан кейін қайтадан жұмыс істей бастайды.

ЕСКЕРТУ! Электр желісінде тоқ берілуінің тоқтауы мұздатқыштың одан кейінгі жұмысына әсер етпейді: электр желісінде тоқ берілуі қайтадан жалғастырылғаннан кейін мұздатқыш бұрын орнатылған параметрлерімен (камералардағы температура, жұмыс режимі) жұмыс істей береді.

3 МҰЗДАТҚЫШТАН ЕРІГЕН СУ ҚАШЫҚТАУЫ

3.1 Қарлы жамылғы қашықтауына арналған мұздатқыш жібітуі жанында пластмассалық күрекшені қолдануға ұсынылады, жеткізу жинағына кірушіні.

Мұздатқыш жібітуі жанында ереді:

– 4-суретке сәйкес қалақшаны және еріген суды жинауға арналған, кем дегенде 2 л-лік кез келген ыдысты орнату;

– егер еріген су қалақшадан тыс камерадан ағып жатса, оны ылғалды жақсы сіңіретін материалмен жинап алу;

– мұздатқышты жуып, құрғатып сүрту.

ЕСКЕРТУ! Мұздатқыштың ішінде жағымсыз иіс пайда болуына жол бермеу үшін камераны, құралас бұйымдарды, тығыздағышты, сондай-ақ тығыздағыш есікке жанасатын аймақты жақсылап жуыңыз.

Мұздатқыштың мұзын 4-суретке сәйкес орнатылған қалақшаны пайдаланбастан ерітуге **ТҮЙІМ САЛЫНАДЫ**. Камерадан қалақшадан тыс ағатын еріген су 4-суретке сәйкес ішкі шкафқа алдыңғы панель жанасып тұратын жерге құйылып, мұздатқыштың сыртқы шкафы мен суыту агрегатының жемірілуіне себеп болуы, жылу оқшаулағышты бұлдіруі, ішкі шкафта жарықшалар түзілуіне және мұздатқыштың шкафының істен шығуына әкелуі мүмкін.

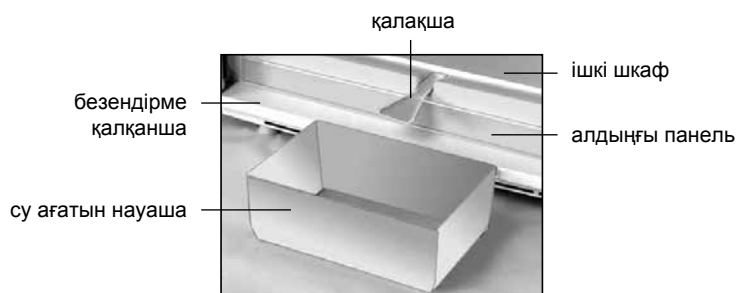

Сурет 4 – Еріген су жинауы

4 ТЕХНИКАЛЫҚ ПАРАҚ (МИКРОФИША) ЖӘНЕ ЖАБДЫҚТАМА

4.1 Техникалық мінездемелердің атаулары және жинақтайтын бұйымдары 1 және 2 суреттерінде көрсетілген.

4.2 Бұйым кестесі орыс тіліндегі техникалық мінездемесінде көрсетілген. Бұйым таблицасын мінездемелердің мағыналармен салыстыру қажет (сурет 5).

Кесте 1 – Техникалық парақ

АТАУЫ	Мәні	
Тауар белгісі	Сипаттамаларға сәйкес келетін мәндер кепілді картада көрсетілген	
Модель		
Тоңазыту құралының категориясы ¹		
Энергетикалық тиімділік тобы ²		
Қоршаған орта температурасы плюс 25 °С, кг/тәулік кезінде номиналды қатыру мүмкіндігі, кВт·сағ/жыл ³		
Номиналды пайдалы көлем, дм ³		
Қырау баспайтын бөлімше (No Frost)		
Мұздатқыш азық-түлік өнімдерінің температурасы минус 18 °С-дан минус 9 °С-ға дейін, артудың номиналды уақыты, сағ		
Қоршаған орта температурасы плюс 25 °С кезінде номиналды қатыру қабілеті, кг/тәулік		
Климаттық топ ⁴		
Дыбыстық қуаттың түзетілген деңгейі, дБ, артық емес		
Кірістірілетін құрал		
Таза салмақтың номиналды жалпы көлемі, дм ³		
Сақтаудың номиналды пайдалы ауданы, дм ²		
Габариттік көлемдер, мм		биіктік
		ені
		тереңдік
Жалпы массасы, кг, ең көбі		
Қатырылған азық-түлікті сақтау температурасы, °С, ең көбі		
Мұз басудың номиналды тәулік өнімділігі, кг		
Күмістің құрамы, г		
Алтынның құрамы, г		
Дауыс дабылы		

¹ Категория СТБ 2475-2016 сәйкес анықталған.
² A+++ тен (ең тиімді) G-ге дейін (тиімділігі ең аз).
³ Электр қуатын тұтыну 24 сағат бойы өткізілетін стандартты сынақ нәтижелеріне негізделген. Нақты энергияны тұтыну мұздату құралы қалай қолданылатынына және оның қай жерде орнатылғанына байланысты.
⁴ Құрал қоршаған орта температурасы плюс 10 °С-дан плюс 43 °С-ға дейінгі аралықта пайдалануға арналған.
 Ескерту – Параметрлердің мәндері белгілі бір әдістемелер бойынша арнайы жабдықталған зертханаларда анықталады.

Кесте 2 – Жинақтайтындар

АТАУЫ	Саны, дана.
Себет (төменгі)	Параметрлер, кепілдемелік карта-да көрсетілген атыларға лайықтылар
Себет	
Ыдыс (тұшпара, жидек және тағы басқа уақ тағамдарды мұздатуға)	
Артқы тіреу	
Күрекше	
Мұз үшін қалып	

ATLANT	
Жалпы брутто кесімді көлемі, дм ³ : Сақтауға арналған номиналды көлемі, дм ³ :	Жалпы брутто кесімді көлемі, дм ³ : Сақтауға арналған номиналды көлемі, дм ³ :
Үлгінің және бұйымды орындаудың белгілеуі	Нақтылы мұздату кесімді: Жалпы кернеу:
Бұйымның климаттық классы	Жалпы ток: Хладагент: R600a/көбіктендіргіш: C-Pentane Хладагент массасы:
Нормативтік құжат	Өндіруші: Беларусь Республикасы "АТЛАНТ" ЖАҚ, Победителей даң., 61, Минск қ.
Бұйымның энергиялық тиімділік класы	Минск қ.
Сәйкестік белгілері	

Сурет 5 – Кесте

1 DONDURUCUNUN TƏSVİRİ

1.1 Dondurucu şəkil 1-ə uyğun olaraq təzə məhsulların dondurulması, dondurulmuş məhsulların səbətlərdə saxlanması, qida buzunun hazırlanması üçün nəzərdə tutulub.

1.2 Dondurucunun istismarı üçün lazım olan ümumi məkan şəkil 2-də millimetrlərlə göstərilmiş qabarit ölçülərlə təyin edilir. Komplektləşdirici məmulatları dondurucudan maneəsiz çıxarmaq üçün qapını ən azı 90° bucağa açmaq lazımdır.

1.3 Dondurucuda şəkil 3-ə uyğun olaraq kamerada temperaturu təyin etməyə imkan verən və indikatora onun qiymətini əks etdirən idarəetmə bloku nəzərdə tutulub.

1.4 Dondurucunun bir sıra icralarında səs siqnalizasiyası (qapı 60 saniyədən çox açıq qaldıqda) nəzərdə tutulub. Onun mövcudluğu tədarük dəstinə daxil olan zəmanət kartının 1 cədvəlində göstərilir.

1.5 Dondurucunu müsbət 10 °C-dən müsbət 43 °C-dək ətraf mühit temperaturunda istismar etmək lazımdır.

2 DONDURUCUNUN İŞİNİ İDARƏETMƏ

2.1 İDARƏETMƏ DÜYMƏLƏRİ VƏ İŞIQ İNDİKATORLARI

2.1.1 Dondurucunun işi şəkil 3-ə uyğun olaraq idarəetmə blokunun müvafiq düymələri basılmaqla yerinə yetirilir.

Düymələri basarkən onların səthlərinin deformasiyasına və sınımlarına yol verməmək üçün kənar əşyalardan istifadə etmək və həddindən artıq səy göstərmək **QADAĞANDIR**.

2.1.2 2 İdarəetmə düymələri şəkil 3-ə uyğun olaraq işıq indikatorlarına malikdir. Indikatorlar dondurucunun iş rejimlərinin işə düşməsi və sönməsi barədə siqnal verir, rəqəmli indikator isə seçilmiş temperaturu əks etdirir.

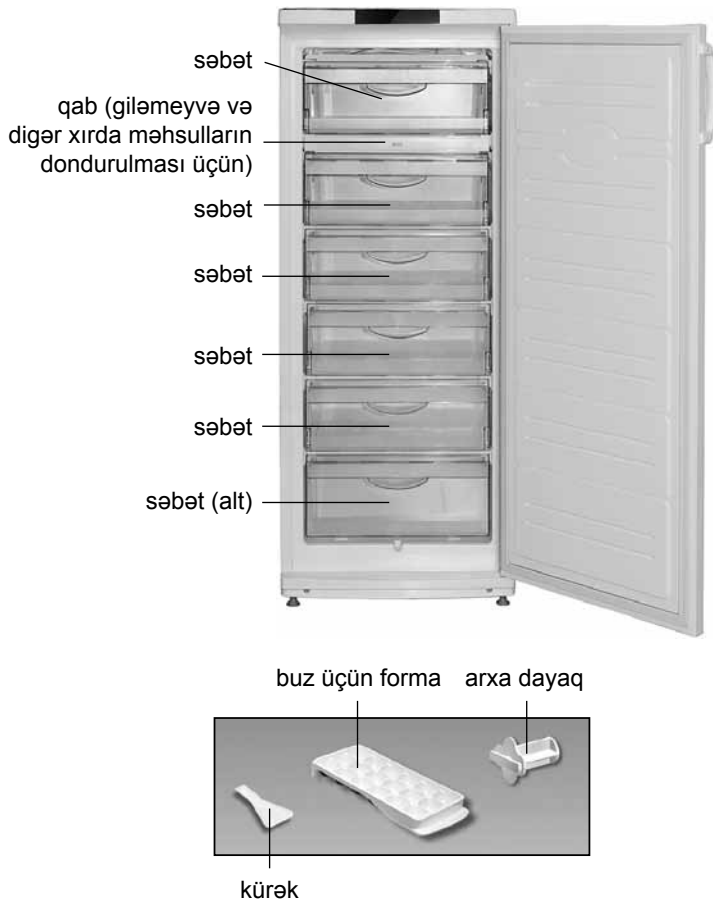

Şəkil 1 – Dondurucu və komplektləşdirici məmulatlar

İdarəetmə düymələri və idarəetmə blokunun işıq indikatorları qapağın altında yerləşdirilib. Qapağı onun alt kənarından bir qədər qaldıraraq açmaq olar.

2.1.3 Yüksək temperatur indikatoru (qırmızı rəng). Əgər dondurucuda temperatur yüksəlibsə (məsələn, birinci dəfə yandırdıqda, böyük miqdarda təzə məhsul yükləndikdə, donu açıldıqdan sonra yandırdıqda) yanır. Indikatorun qısa müddətli işə düşməsi (məsələn, qapı uzun müddət açıq qaldıqda) dondurucunun nasazlığının əlaməti deyil: dondurucuda temperatur aşağı düşdükdə indikator avtomatik olaraq sönmür.

İndikator uzun müddət yanarsa, saxlanan məhsulların keyfiyyətini yoxlayın və servis xidmətinin mexanikini çağırın.

Yüksək temperatur indikatorunun yanıb-sönməsi elektrik şəbəkəsində qeyri-müəyyən müddətə gərginliyin verilməsində fasilələrin yaranması ilə əlaqədar məhsulların donunun mümkün açılması siqnalıdır. Indikatorun yanıb-sönməsi düyməsi basıldıqdan sonra dayanır.

2.2 DONDURUCUNUN YANDIRILMASI

2.2.1 Dondurucu düyməsi basılmaqla işə düşür – şəkil 3-ə uyğun olaraq işə salma indikatoru yanır. İşə salmadan sonra yüksək temperatur indikatoru və temperaturun rəqəmli indikatorunda «H» yanıb-sönmür. Yüksək temperatur indikatorunun yanıb-sönməsini düyməsini basmaqla dayandırmaq lazımdır – indikator daim yanmağa başlayır.

3 saatdan 6 saata qədər olan müddətdən sonra «H» simvolunun yanıb-sönməsi dayanır – temperatur indikatorunda daha əvvəl seçilmiş temperaturun qiyməti yaranır, yüksək temperatur indikatoru sönmür. Dondurucuda məhsulları bir qədər qarışdırmaq olar.

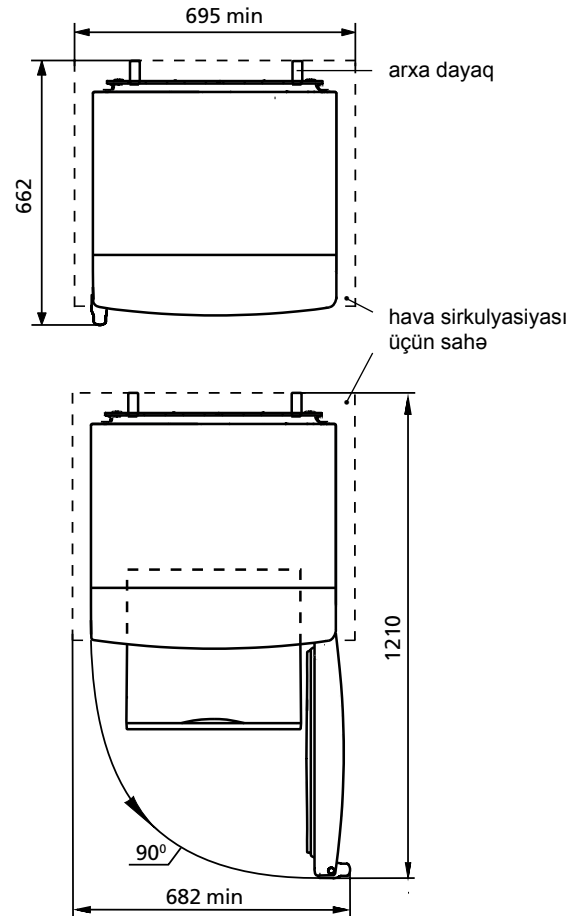

Şəkil 2 – Dondurucu (yuxarıdan görünüş)

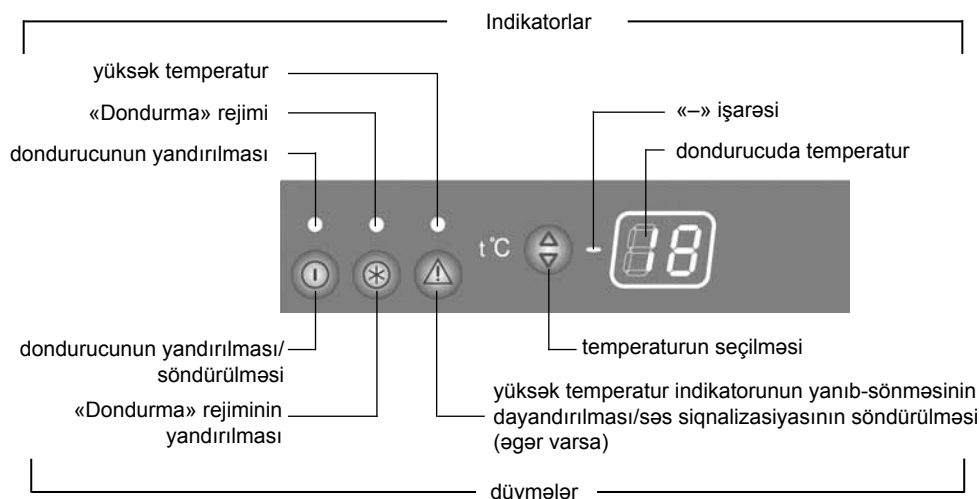

Şəkil 3 – İdarəetmə bloku

2.3 TEMPERATURUN SEÇİLMƏSİ

2.3.1 Temperatur şəkil 3-ə uyğun olaraq düyməsini basmaqla seçilir. Temperaturun rəqəmli indikatorunda temperaturun Selsi dərəcədə göstəricisi yanib-sönməyə başlayır. düyməsi təkrar basıldıqda indikatora rəqəmli qiymət yol verilən maksimal səviyyəyə qədər yüksəlir, bundan sonra minimal rəqəmə qədər azalma baş verir.

Dondurucuda temperaturun mümkün seçilməsi diapazonu mənfi 16 °C-dən mənfi 24 °C-yə qədərdir.

Temperaturun seçilmiş qiymətinin yanib-sönməsi 3 saniyədən sonra dayanır.

2.4 «DONDURMA» REJİMİNİN İŞƏ SALINMASI

2.4.1 «Dondurma» rejimini işə salmaq üçün şəkil 3-ə uyğun olaraq düyməsini qısa müddət basmaq lazımdır – temperaturun rəqəmli indikatorunda «SF» yanır.

«Dondurma» rejiminin söndürülməsi düyməsi təkrar basmaqla və ya o yandırıldıqdan avtomatik olaraq 48 saat sonra, eləcə də dondurucu söndürüldükdə icra edilir. Rejim söndürüldükdən sonra idarəetmə bloku dondurucunun daha əvvəl seçilmiş iş parametrlərini eks etdirməyə başlayır.

2.5 SƏSLİ SİQNALİZASIYA (bəzi icralarda)

2.5.1 Səs siqnalı dondurucunun qapısı 60 saniyədən çox açıq qaldıqda işə düşür. Qapı bağlandıqda, şəkil 3-ə uyğun olaraq düyməsi basıldıqda və ya dondurucu söndürüldükdə sönür.

2.6 İDARƏETMƏ BLOKUNUN HƏRFLİ-RƏQƏMLİ GÖSTƏRİCİLƏRİ

2.6.1 Temperaturun rəqəmli indikatorunda dondurucunun işinin diaqnostikası ilə bağlı hərflə-rəqəmli göstəricilər sənə bilər:

– «H». Əgər dondurucuda temperatur yol verilən həddən yüksəkdirsə: dondurucu işə salındıqda, qapı uzun müddət açıq qaldıqda, çoxlu miqdarda təzə məhsullar yükləndikdə və .s yanib-sönmür. Dondurucuda seçilmiş temperatur bərpa olunduqdan sonra indikator sönür;

– «L». Dondurucuda temperatur son dərəcə yol verilən temperaturdan aşağı olduqda yanib-sönmür. Dondurucuda seçilmiş temperatur bərpa olunduqdan sonra sönür;

– «SF». «Dondurma» rejimi işə salındıqda yanır və düyməsini basmaqla onun söndürülməsindən sonra və ya avtomatik olaraq 48 saatdan sonra sönür;

– «F1». Nasazlıqlar zamanı yanır.

İdarə blokunda «F1» göstəriciləri yandıqda, və həmçinin «L», «H» isarələri 24 saatdan çox yanib-söndükdə nasazlığın aradan qaldırılması üçün servis xidmətindən mexanik çağırılmalıdır.

2.7 DONDURUCUNUN SÖNDÜRÜLMƏSİ

2.7.1 Dondurucu düyməsini basmaqla söndürülür – dondurucunun işə salınma indikatoru və dondurucuda temperaturun rəqəmli indikatoru sönür.

Bu düymə təkrar basıldıqda dondurucu 5 dəqiqədən sonra yenidən işləməyə başlayır.

DİQQƏT! Elektrik şəbəkəsində gərginliyin verilməsinin kəsilməsi dondurucunun sonrakı işinə təsir göstərmir: elektrik şəbəkəsində gərginliyin verilməsi bərpa olunduqdan sonra dondurucu daha əvvəl təyin edilmiş temperaturda işləməkdə davam edir.

3 DONDURUCUDAN SUYUN TƏMİZLƏNMƏSİ

3.1 Dondurucunun donu açılarkən qar örtüyünün təmizlənməsi üçün tədarük dəstinə daxil olan plastik kürekdən istifadə etmək tövsiyə edilir.

Dondurucunun donu açılarkən:

- küreyi və ən azı 2 litr həcmində istənilən tutumu şəkil 4-ə uyğun quraşdıraraq ərmiş suyu təmizləmək;
- ərmiş su kameradan küreyin kənarından axırsa, onu ərmiş suyu asanlıqla özünə çəkən materialla yığmaq;
- dondurucunu yumaq və qurulamaq.

Şəkil 4-ə uyğun olaraq quraşdırılmış kürekdən istifadə etmədən dondurucunun donunu açmaq **QADAĞANDIR**. Kameradan küreyin kənarından axan ərmiş su şəkil 4-ə uyğun olaraq ön plakanın daxili şkafa bitişdiyi yerə düşdükdə, soyuducunun xarici şkafının və soyutma aqreqatı elementlərinin korroziyaya uğramasına səbəb ola, istiliyi izolyasiya etməni poza, daxil şkafda çatların əmələ gəlməsinə və soyuducunun şkafının sıradan çıxmasına gətirib çıxara bilər.

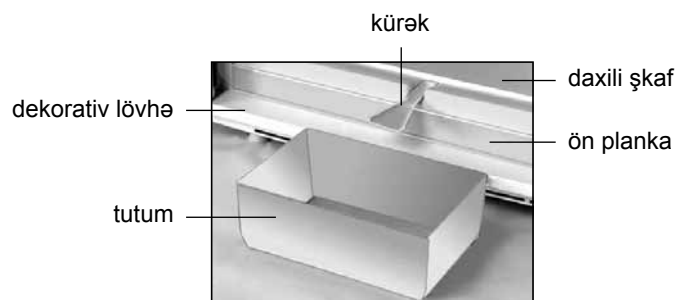

Şəkil 4 – Ərimiş suyun yığılması

4 TEXNIKI SIYAHİ (MIKROFIŞ) VƏ KOMPLEKTASIYA

4.1 Texniki xarakteristikaların və komplektləşdirici məmulatların adları müvafiq olaraq cədvəl 1 və 2-də göstərilib.

4.2 Məmulatın cədvəlində rus dilində texniki xarakteristikalar göstərilib. Xarakteristikaların şəkil 5-də göstərilən adlarını məmulatın cədvəlindəki xarakteristikaların qiymətləri ilə tutuşdurmaq lazımdır.

Cədvəl 1 – Texniki siyahı

ADLANDIRMA	Göstərici	
Ticarət markası	Xüsusiyyətlərə uyğun olan göstəricilər zamanət kartında göstərilmişdir	
Model		
Soyuducu cihazın kateqoriyası ¹		
Enerji effektivliyinin sinfi ²		
25 °C ətraf temperatur şəraitində nominal illik enerji sərfiyyəti, kVt·saat/il ³		
Nominal faydalı həcm, dm ³		
Buz bağlamayan bölmə (No Frost)		
Qida məhsullarının dondurucu mənfi 18 °C-dən mənfi 9 °C-dək temperatur yüksəlişinin nominal vaxtı, saat		
Ətraf mühit temperaturunun müsbət 25 °C olduqda nominal donma gücü, kq/gün		
İqlim sinfi ⁴		
Səs gücünün korreksiya olunmuş səviyyəsi, dB, çox olmayaraq		
Daxilən quraşdırılmış cihaz		
Nominal ümumi həcm brutto, dm ³		
Nominal faydalı saxlanma sahəsi, dm ²		
Qabarit ölçüləri, mm		hündürlük
		eni
		dərinlik
Net çəki, kq daha çox olmayaraq		
Dondurulmuş qida məhsullarının saxlanma temperaturu, °C, artıq olmayaraq		
Buz əmələ gəlməsinin gündəlik nominal istehsal gücü, kq		
Gümüşün miqdarı, q		
Qızılın miqdarı, q		
Səs siqnalizasiyası		

¹ Kateqoriya CTБ 2475-2016 uyğun olaraq müəyyən edilmişdir.
² A+++ -dan (daha çox effektiv) G-ya qədər (daha az effektiv).
³ Elektrik sərfiyyəti 24 saat ərzində həyata keçirilən standart sınaqların nəticələrinə əsaslanır. Faktiki enerji sərfiyyəti soyuducu cihazın necə istifadə olunacağına və harada quraşdırılacağına bağlıdır.
⁴ Cihaz ətraf mühit temperaturun müsbət 10 °C-dən müsbət 43-yə °C-dən qədər istifadə üçün nəzərdə tutulmuşdur.
 Qeyd – Texniki xüsusiyyətlərin təyin olunması xüsusi avadanlıqlarla təmin olunmuş laboratoriyalarda müəyyən metodikalarla həyata keçirilir.

Cədvəl 2 – Komplektləşdiricilər

ADI	Sayı, ədəd
Səbət (alt)	Adlara uyğun olan parametrlər zamanət kartında göstərilib
Səbət	
Qab (pələni, giləmeyvələrin və digər kiçik məhsulların dondurulması üçün)	
Arxa dayaq	
Bel	
Buz üçün forma	

ATLANT	
Modelin və buraxılış çeşidininin işarələnməsi	Nominal ümumi həcm brutto, dm ³ : Nominal həcm məhsulların saxlanması üçün, dm ³ : Məhsulların dondurulmasının: Nominal giarginlik: Nominal tok: Soyuducu amili: R600a/Kopurtucu: C-Pentane Soyuducu amilin kütləsi: Belarus Respublikasında istehsal edilib. "ATLANT" QSC, Pobediteley pr., 61, Minsk ş.
Məmulun klimatik sinfi	
Normativ sənəd	
Məhsulun enerji effektivliyi sinfi	
Uyğunluq işarələri	

Şəkil 5 – Cədvə

1 DESCRIEREA CONGELATORULUI

1.1 Congelatorul cu compresor în conformitate cu figura 1 este destinat pentru congelarea produselor proaspete, păstrarea produselor congelate în sertare, prepararea gheții alimentare.

1.2 Spațiul total necesar pentru funcționarea congelatorului se determină de dimensiunile de gabarit, indicate în milimetri în figura 2. Pentru extragerea liberă a componentelor din congelator este necesar de a deschide ușa la unghiul nu mai mic de 90°.

1.3 În congelator este prevăzut un dispozitiv de comandă, care permite setarea temperaturii în cameră și afișează valoarea ei pe indicator în conformitate cu figura 3.

1.4 În unele modele de congeloare este prevăzută semnalizarea sonoră (când ușa este deschisă mai mult de 60 secunde), disponibilitatea cărei este indicată în tabelul 1 al fișei de garanție, care intră în setul de livrare.

1.5 Este necesar ca congelatorul să funcționeze la temperatura mediului ambiant de la plus 10 °C până la plus 43 °C.

2 CONTROLUL FUNCȚIONĂRII CONGELATORULUI

2.1 BUTOANELE DE COMANDĂ ȘI INDICATORII DE LUMINĂ

2.1.1 Controlul funcționării congelatorului se efectuează prin apăsarea butoanelor respective a dispozitivului de comandă în conformitate cu figura 3.

SE INTERZICE la apăsarea butoanelor să utilizați obiecte străine și să apăsați forțat, pentru a evita deformarea suprafețelor butoanelor și defectarea acestora.

2.1.2 Butoanele de comandă au indicatoare de lumină în conformitate cu figura 3. Indicatorii semnalizează despre conectarea sau deconectarea regimurilor de lucru a congelatorului, iar indicatorul numeric afișează temperatura setată.

Butoanele de comandă și indicatorii de lumină a dispozitivului de comandă sunt amplasate sub capac. Capacul poate fi deschis prin ridicarea sa de marginea de jos.

2.1.3 Indicatorul de temperatură ridicată (culoarea roșie) se aprinde, dacă temperatura în congelator s-a ridicat (de exemplu, la prima conectare, la încărcare a unei cantități mari de produse proaspete, la conectare după decongelare). Aprinderea de scurtă durată a indicatorului (de exemplu, când ușa este deschisă mult timp) nu este un defect a congelatorului: la scăderea temperaturii în congelator indicatorul se stinge automat.

Dacă indicatorul luminează de mult timp trebuie să verificați calitatea produselor păstrate și să solicitați intervenția unui tehnician calificat al serviciului de asistență tehnică.

Clipirea indicatorului de temperatură ridicată este un semnal de decongelare eventuală a produselor din cauza întreruperilor în alimentarea cu energie electrică pe un timp nedeterminat. Clipirea indicatorului încetează după apăsarea butonului ⚠.

2.2 CONECTAREA CONGELATORULUI

2.2.1 Conectarea congelatorului se efectuează prin apăsarea butonului ⏻ – se aprinde indicatorul de conectare în conformitate cu figura 3. După conectare începe a clipi indicatorul de temperatură ridicată și «H» pe indicatorul numeric de temperatură. Clipirea indicatorului de temperatură ridicată se deconectează prin apăsarea butonului ⚠ – indicatorul începe să lumineze permanent.

După un interval de timp de la 3 până la 6 ore clipirea «H» se întrerupe – pe indicatorul de temperatură se afișează valoarea de temperatură setată anticipat, indicatorul de temperatură ridicată se stinge. Produsele pot fi amplasate în congelator.



Figura 1 – Congelator și piese componente



Figura 2 – Congelator (vedere de sus)



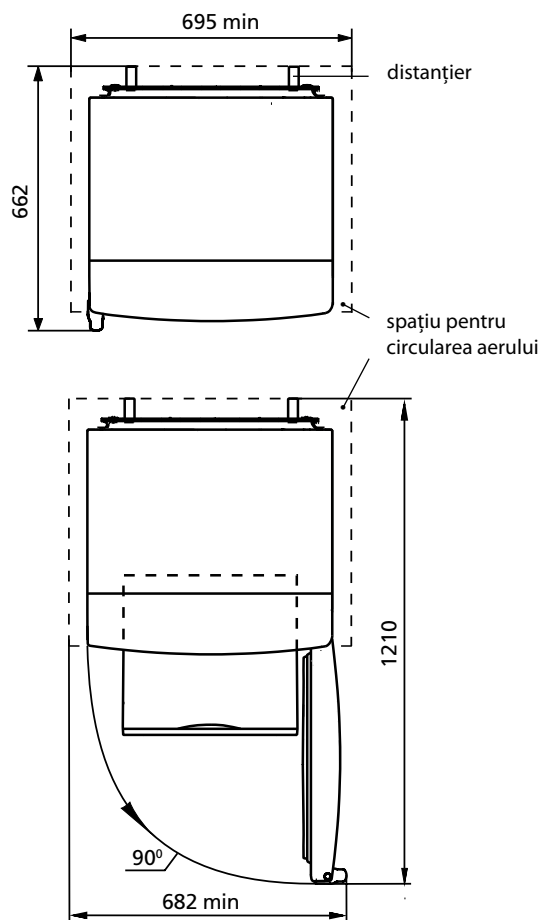

Figura 3 – Dispozitivul de comandă

2.3 SETREA TEMPERATURII

2.3.1 Setarea temperaturii se efectuează prin apăsarea butonului  în conformitate cu figura 3. Pe indicatorul numeric de temperatură începe a clipi indicația temperaturii în grade Celsius. La apăsări repetate a butonului  valoarea numerică pe indicator crește până la cea maximală admisibilă, după care are loc enumerarea valorilor începând cu cea minimă.

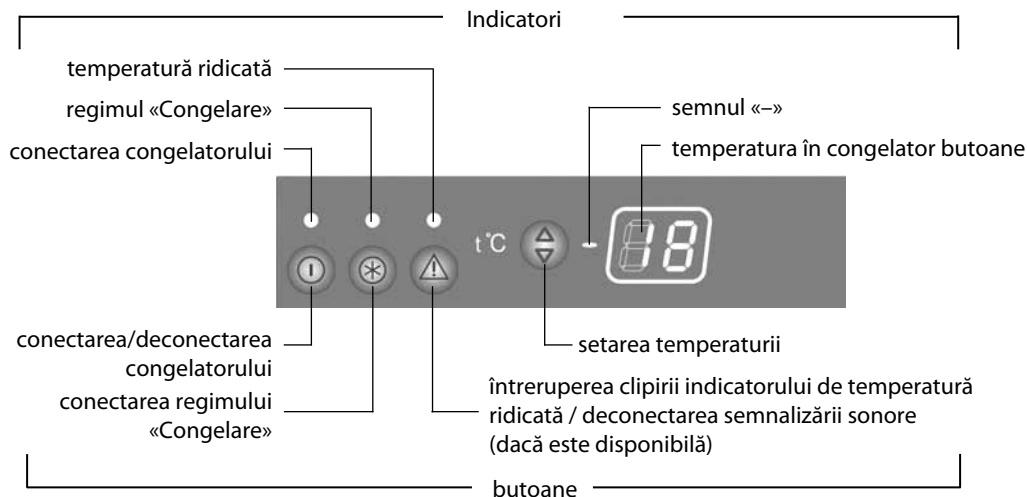
Diapazonul de setare posibilă a temperaturii în congelator este de la minus 16 °C până la minus 24 °C.

Clipirea valorii de temperatură setate încetează în 3 secunde.

2.4 CONECTAREA REGIMULUI «CONGELARE»

2.4.1 Pentru a conecta regimul «Congelare» apăsați butonul  în conformitate cu figura 3 – pe indicatorul numeric de temperatură se afișează «SF».

Deconectarea regimului «Congelare» se efectuează prin apăsarea repetată a butonului  sau automat în 48 ore după conectarea acestuia, precum și la deconectarea congelatorului. După deconectarea regimului, dispozitivul de comandă începe să afișeze parametrii de lucru a congelatorului setați anterior.

2.5 SEMNALIZARE SONORĂ (în unele modele de congelaatoare)

2.5.1 Semnalul sonor se activează dacă ușa congelatorului este deschisă mai mult de 60 secunde. Semnalul sonor se întrerupe când închideți ușa, la apăsarea butonului  în conformitate cu desenul 3, sau la deconectarea congelatorului.

2.6 INDICAȚIILE ALFANUMERICE ALE DISPOZITIVULUI DE COMANDĂ

2.6.1 Pe indicatorul numeric de temperatură pot fi afișate indicațiile alfanumerice legate de diagnosticul funcționării congelatorului:

– «H». Clipește în cazul în care temperatura în congelator este mai mare decât cea admisibilă: la conectarea congelatorului, dacă ușa este deschisă mult timp, la încărcare a unei cantități mari de produse proaspete etc. Indicatorul se stinge după restabilirea temperaturii setate în congelator;

– «L». Clipește în cazul în care temperatura în congelator este mai joasă decât cea admisibilă. Se stinge după restabilirea temperaturii setate în congelator;

– «SF». Se aprinde la conectarea regimului «Congelare» și se stinge după deconectarea acestuia cu ajutorul butonului  sau automat în 48 ore;

– «F1». Se aprinde în caz de defecțiuni.

Dacă pe dispozitivul de comandă se afișează indicațiile «F1» sau pe parcurs de 24 de ore clipește indicatorul «L» sau «H», solicitați intervenția unui tehnician calificat al serviciului de asistență tehnică pentru a înlătura defectelor.

2.7 DECONECTAREA CONGELATORULUI

2.7.1 Deconectarea congelatorului se efectuează prin apăsarea butonului  – se stinge indicatorul de conectare a congelatorului și indicatorul numeric de temperatură în congelator.

La apăsarea repetată a acestui buton congelatorul începe a funcționa în 5 minute.

ATENȚIE! Întreruperile în alimentarea cu energie electrică nu influențează funcționarea ulterioară a congelatorului: după reluarea alimentării cu energie electrică congelatorul continuă să funcționeze cu temperatura stabilită anterior.

3 ÎNDEPĂRTAREA APEI REZULTATE ÎN URMA TOPIRII DIN CONGELATOR

3.1 Pentru a îndepărta stratul de zăpadă la decongelare se recomandă să folosiți elementul de masă plastică pentru drenare / pentru curățare a gheții care intră în setul de livrare.

La decongelarea congelatorului este necesar:

– să îndepărtați apa rezultată în urma topirii, instalând în conformitate cu figura 4 elementul de masă plastică pentru drenare / pentru curățare a gheții și orice vas recipient cu volumul nu mai puțin de 2 l;

– să colectați apa rezultată în urma topirii, care se scurge din cameră afară de elementul de masă plastică, cu o lavetă sau un burete;

– să spălați congelatorul și să-l uscați bine.

SE INTERZICE să decongeleți congelatorul fără utilizarea elementului pentru drenare instalat în conformitate cu figura 4. Apa rezultată în urma topirii care se scurge din cameră afară de elementul pentru drenare, pătrunzând în locul de alăturare a plăcii frontale la dulapul interior în conformitate cu figura 4, poate provoca coroziunea dulapului exterior al congelatorului și a elementelor agregatului frigorific, defectarea izolației termice, formarea crăpăturilor dulapului interior și defectarea dulapului congelatorului.



Figura 4 – Colectarea apei rezultate în urma topirii

4 TEHNICĂ (MICROFICHE) ȘI ECHIPAMENTUL

4.1 Denumirile caracteristicilor tehnice și a pieselor accesorii sunt indicate în tabelele 1 și 2, respectiv.

4.2 În tabelul pieselor caracteristicile tehnice sunt în limba rusă. Denumirile caracteristicilor prezentate în figura 5, ar trebui să fie comparate cu valorile caracteristicilor din tabelul pieselor.

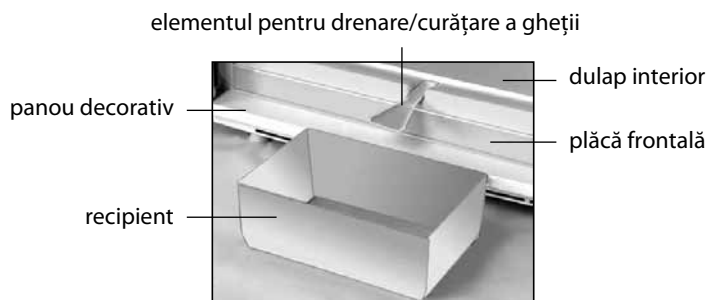
Tabelul 1 – Fișa tehnică

DENUMIREA	Valoare	
Marcă Comercială	Valorile corespunzătoare caracteristicilor sunt indicate în cardul de garanție	
Modelul		
Categoria de frigider ¹		
Clasa de eficiență energetică ²		
Consumul anual de energie nominală la temperatura ambiantă plus 25 °C, kW·h/an ³		
Volum nominal util, dm ³		
Compartiment fără formare de îngheț (No Frost)		
Durata nominală a creșterii temperaturii alimentelor în congelator de la minus 18 °C la minus 9 °C, h		
Capacitatea nominală de congelare la temperatura ambiantă plus 25 °C, kg/zi		
Clasă climatică ⁴		
Nivelul de putere acustică corectat, dB, nu mai mult		
Dispozitiv incorporat		
Volumul total nominal brutto, dm ³		
Zona utilă de depozitare utilă, dm ²		
Dimensiuni totale, mm		înălțime
		lățime
		adâncime
Greutatea netă maximală, kg, nu mai mult de		
Temperatura de depozitare a alimentelor congelate, °C, nu mai mult de		
Productivitatea zilnică nominală pentru formarea gheții, kg		
Conținutul de argint, g		
Conținutul de aur, g		
Semnalizare sonoră		

¹ Categoria este definită în conformitate cu STB 2475-2016.

² De la A +++ (cel mai eficient) până la G (cel mai puțin eficient).

³ Consumul de energie electrică se bazează pe rezultatele unui test standard efectuat în decurs de 24 de ore. Consumul real de energie depinde de modul în care se va utiliza dispozitivul de refrigerare și de locul unde acesta este instalat.

⁴ Dispozitivul este destinat utilizării la o temperatură ambiantă de la plus 10 °C la plus 43 °C.

Notă – Valorile parametrilor sunt determinate în laboratoarele echipate special folosind anumite metode.

Tabel 2 – Piese accesorii

DENUMIRE	Cantitate, buc.
Sertar (de jos)	Parametri care corespund denumirilor care figurează în fișa de garanție
Sertar	
Sertar (pentru congelarea colțunașilor, pomușoarelor și altor produse mici)	
Distanțier	
Element pentru drenare / curățare a gheții	
Taviță pentru gheață	

ATLANT	
Denumirea modelului și executarea piesei	Volumul total nominal brut, dm ³ : Volumul nominal pentru păstrare, dm ³ : Capacitatea nominală de congelare:
Clasa climaterica a piesei	Tensiunea nominală: Curentul nominal: Agent frigorific: R600a/Agent de spumare: C-Pentane
Documentul normativ	Masa agentului frigorific: Fabricat în Bielorus
Clasa de eficiența energetică	AAI "ATLANT", bulevardul Pobeditelei, 61, or. Minsk
Mărci de conformitate	

Figura 5 – Tabel

1 MUZLATGICHNING TAVSIFI

1.1 Muzlatgich 1 rasmiga muvofiq yangi sarhal oziq-ovqatlarni muzlatish, muzlatilgan oziq-ovqatlarni savatlarda saqlash, iste'mol qilinadigan muz tayyorlash uchun mo'ljallangan.

1.2 Muzlatgichdan foydalanish uchun zarur bo'lgan umumiy maydon sathi 2 rasmda ko'rsatilgan millimetrlar o'lchamidagi gabarit hajmlar bilan belgilanadi. Muzlatgich ichidagi tarkibiy qismlarni qiyinchiliksiz chiqarib olish uchun uning eshigini 90° dan kam bo'lmagan kenglikda ochish kerak.

1.3 Muzlatgichda 3 rasmga muvofiq kameradagi haroratni sozlaydigan va mavjud harorat holatini indikatorida aks ettirib turadigan boshqarish bloki o'rnatilgan.

1.4 Muzlatgichning ba'zi turlarida tovush signalizatsiyasi (eshik 60 soniyadan ko'p ochiq qolsa) o'rnatilgan bo'lib, uning mavjudligi haqdagi ma'lumot yotkazib berilgan jamlanma tarkibiga kiritilgan kafolat xaritasining 1 jadvalida berilgan.

1.5 Muzlatgichdan havo plyus 10 °S dan plyus 43 °S gacha bo'lgan haroratda foydalanish zarur.

2 MUZLATGICH ISHLASHINI BOSHQARISH

2.1 BOSHQARISH TUGMACHALARI VA INDIKATOR CHIROQLARI

2.1.1 Muzlatgich ishi boshqaruvi 3 rasmda ko'rsatilgan boshqaruv blokining mos keladigan tugmachalarini bosgan holda amalga oshiriladi.

Tugmachalarni bosishda ularni qiyshaytirib yuborish va sinishini oldini olish maqsadida begona narsalardan foydalanish hamda ortiqcha kuch ishlatish **MAN ETILADI**.

2.1.2 3 rasmiga muvofiq boshqarish tugmachalari indikator chiroqlariga ega. Indikatorlar muzlatgich ish holatlarining yoqilgan yoki o'chirilganligini ko'rsatib turadi, raqamli indikator esa tanlangan haroratni aks etib turadi.



Rasmi 1 – Muzlatgich va uning tarkibiy qismlari

Boshqaruv blokining boshqarish tugmachalari va indikator chiroqlari qopqoq ostida joylashgan. Qopqoqni pastki qismidan ko'tarib ochish mumkin.

2.1.3 Yuqori harorat indikator (qizil rangda). Muzlatgichdagi harorat ko'tarilsa yonadi (masalan, ilk marotaba ishga tushirilganda, katta miqdordagi yangi sarhal oziq-ovqat joylashtirilganda, muz eritilgandan so'ng yoqilganda). Indikator chirog'ining qisqa muddat yonib turishi (masalan, eshik uzoq vaqt ochiq qolsa), muzlatgich ishdan chiqqanligini anglatmaydi: muzlatgich ichidagi harorat pasaysa, indikator avtomatik tarzda o'chadi.

Indikator uzoq vaqt yonib qolgan xolatda saqlanayotgan oziq-ovqatlar sifatini tekshirish va servis xizmati mexanigini chaqirish zarur bo'ladi.

Yuqori harorat indikatorining o'chib-yonishi noma'lum vaqt davomida elektr tarmog'idagi kuchlanish uzilib turganligi sababli oziq-ovqat mahsulotlarining eriganligidan dalolat berishi mumkin. Indikatorning o'chib-yonishi belgili tugmacha bosilgandan keyin to'xtaydi.

2.2 MUZLATGICHNI ISHGA TUSHIRISH

2.2.1 Muzlatgichni ishga tushirish tugmachasini bosish orqali amalga oshiriladi – shunda 3 rasmga muvofiq ishga tushganligini ko'rsatuvchi indikator yonadi. Muzlatgich ishga tushganidan so'ng yuqori harorat indikatorini va haroratning raqamli indikatorida «H» belgisi o'chib-yona boshlaydi. Yuqori harorat indikatorining o'chib-yonishini tugmachasini bosib to'xtatiladi – indikator bir maromda yona boshlaydi.

3 soatdan 6 soatgacha bo'lgan vaqtdan so'ng «H» belgisining o'chib-yonishi to'xtaydi – harorat indikatorida oldin belgilangan harorat raqami paydo bo'ladi, yuqori harorat indikatorini o'chadi. SHundan so'ng muzlatgichga oziq-ovqat mahsulotlarini joylashtirish mumkin.

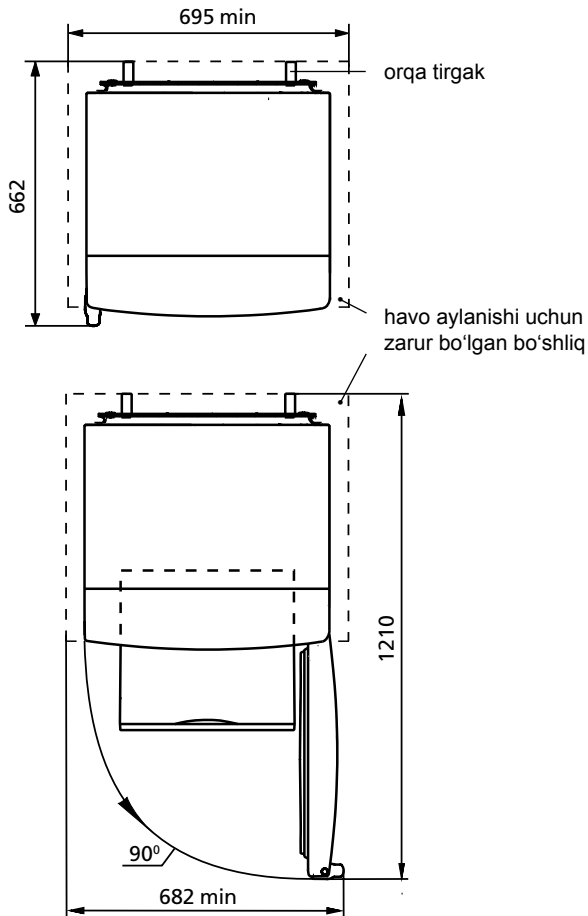

Rasmi 2 – Muzlatgich (yuqoridan ko'rinishi)

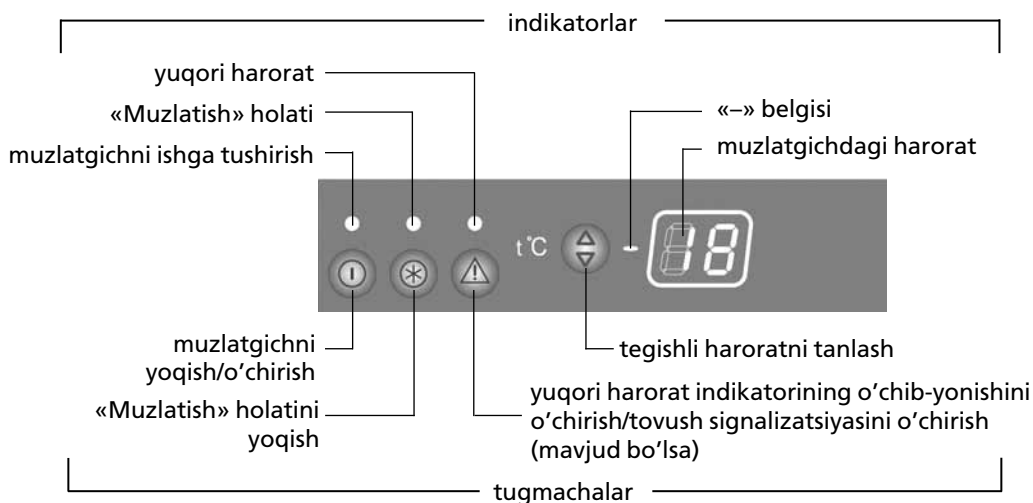

Rasmi 3 – Boshqaruv bloki

2.3 HARORAT DARAJASINI TANLASH

2.3.1 Harorat darajasini tanlash 3 rasmida ko'rsatilgandek tugmachasini bosib amalga oshiriladi. Haroratning raqamli indikatorida Tselсий o'lchovidagi harorat ko'rsatkichi o'chib-yona boshlaydi. Tugmachasi qayta bosib borilsa indikatoridagi haroratni belgilovchi raqam soni eng yuqori ko'rsatkichgacha ortib boradi, so'ng yana eng past ko'rsatkichga tushib qoladi.

Muzlatgichdagi tanlanishi mumkin bo'lgan harorat chegaralari minus 16 °S dan minus 24 °S gachadir.

Kerakli harorat darajasi tanlangandan so'ng chiroqning o'chib-yonishi 3 soniyadan keyin to'xtaydi.

2.4 «MUZLATISH» HOLATINI ISHGA TUSHIRISH

2.4.1 «Muzlatish» holatini ishga tushirish uchun 3 rasmga muvofiq tugmachasini qisqa muddatga bosish kerak – haroratning raqamli indikatorida «SF» belgisi yonadi.

«Muzlatish» holatini o'chirish tugmachasini qayta bosish orqali yoki yoqilganidan 48 soat o'tganidan so'ng avtomatik ravishda, shuningdek muzlatgich o'chirilganda amalga oshadi. Ko'rsatilgan holat o'chirilgandan keyin boshqaruv bloki muzlatgichning oldin tanlangan ish parametrlarini aks etishni boshlaydi.

2.5 TOVUSH SIGNALIZATSIYASI (muzlatgichning ba'zi turlarida)

2.5.1 Agar muzlatgich eshigi 60 soniyadan ko'p ochiq qolsa tovush signalizatsiyasi ishga tushadi. Eshik yopilganda, 3 rasmga muvofiq tugmachasi bosilganda yoki muzlatgich ishi to'xtatilganda tovush signali o'chadi.

2.6 BOSHQARUV BLOKINING HARF VA RAQAMLI KO'RSATKICHLARI

2.6.1 Haroratning raqamli indikatorida muzlatgich ishlashini nazorati bilan bog'liq harf va raqamli ko'rsatkichlar yonishi mumkin:

– **«H»**. Agar muzlatgichdagi harorat eng yuqori nuqtasidan baland bo'lsa, o'chib-yonadi: muzlatgich ishga tushirilganda, eshik uzoq vaqt ochiq qolganda, katta miqdordagi yangi sarhal mahsulotlar joylashtirilganda va h.k. Muzlatgichda tanlangan harorat o'rnatilgandan keyin indikator chirog'i o'chadi;

– **«L»**. Agar muzlatgichdagi harorat eng quyi nuqtasidan past bo'lsa, o'chib-yonadi. Muzlatgichda tanlangan harorat o'rnatilgandan keyin o'chadi;

– **«SF»**. «Muzlatish» holati ishga tushirilganda yonadi va tugmachasi bosilganda yoki 48 soatdan keyin avtomatik tarzda o'chadi;

– **«F1»**. Nosozlik ro'y bersa yonadi.

Boshqaruv blokida **«F1»** ko'rsatkichlari yonganida yohud **«L»** yoki **«H»** mitillashida nosozliklarni bartaraf etish uchun 24 soat davomida servis xizmati mexanigini chaqirish lozim.

2.7 MUZLATGICHNI O'CHIRISH

2.7.1 Muzlatgichni o'chirish tugmachasini bosish bilan amalga oshiriladi – muzlatgichni ishga tushirish indikatorini va muzlatgichdagi haroratning raqamli indikatorini o'chadi. Ushbu tugmacha qayta bosilsa, muzlatgich 5 daqiqadan keyin yana ishlashni boshlaydi.

DIQQAT! Elektr tarmog'idagi kuchlanishning berilmay qolishi muzlatgichning keyingi ishlashiga ta'sir qilmaydi: elektr tarmog'ida kuchlanish ta'minoti tiklangandan so'ng muzlatgich oldin o'rnatilgan harorat bilan ishlashni davom etadi.

3 MUZLATGICHNI ERIGAN SUVDAN TOZALASH

3.1 Muzlatgichni eritish vaqtida qor qoplamasidan tozalash uchun yetkazib berilgan jamlanma tarkibiga kiruvchi plastmass kurakchadan foydalanish tavsiya etiladi.

Muzlatgichni eritishda:

- kurakcha va hajmi 2 l.dan kam bo'lmagan idish 4 rasmga muvofiq joylashtirilib, erigan suv olib tashlanadi;
- agar kameradan oqayotgan suv kurakcha yonidan oqib tushsa, suvni tez shimib oladigan mato bilan namlik yig'ib olinadi;
- muzlatgich yuviladi va artib quruq holga keltiriladi.

4 rasmida ko'rsatilgan kurakchadan foydalanmasdan muzlatgichni eritish **MAN ETILADI**. Kurakcha yonidan oqib tushgan erigan suv, 4 rasmga muvofiq old tomondagi plankani ichki shkafga tegib turadigan joyiga tushib, muzlatgichning tashqi shkafi va sovituvchi qurilma qismlarini yemirishi, issiqdan ihota tizimini ishdan chiqarishi, ichki shkafda yoriqlarni paydo bo'lishi hamda muzlatgich shkafini ishdan chiqishiga olib kelishi mumkin.

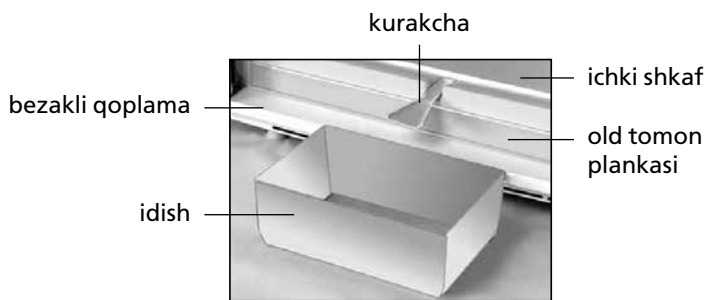

Rasmi 4 – Erigan suvni yig'ish

4 TEXNIK VARAQA (MIKROFISHA) VA KOMPLEKTASIYA

4.1 Texnik xususiyatlar va komplektidagi buyumlar nomlari 1 va 2 jadvallarda ko'rsatilgan.

4.2 Jadvaldagi buyumlarning texnik xususiyatlari rus tilida berilgan. 5 rasmidagi xususiyatlar nomlari buyumning jadvalida ko'rsatilgan belgilari bilan solishtirilishi kerak.

1 Jadvali – Texnik varaqa

NOMI	Qiymati	
Tovar belgisi	Tafsilotlarga mos keluvchi qiymatlar, kafolat xaritasida ko'rsatilgan	
Modeli		
Sovituvchi moslama toifasi ¹		
Energetik samaradorlik sinfi ²		
Plyus 25 °C atrof muhit haroratida nominal yillik quvvat iste'moli, kVt•s/yil ³		
Nominal foydali hajm, dm ³		
Qirov hosil bo'lmaydigan bo'linma (No Frost)		
Muzlatgich oziq-ovqat mahsulotlari haroratining nominal qo'tarilish vaqti minus 18 °C dan minus 9°C gacha, soat		
Plyus 25 °C, atrof muhit haroratida nominal muzlatish xususiyati, kg/sut		
Iqlim (klimatik) sinfi ⁴		
Tovushli quvvatning tahrirlangan darajasi, dB, ortig'i bilan		
Ichiga o'rnatiladigan asbob		
Nominal umumiy brutto hajm, dm ³		
Nominal foydali saqlash maydoni, dm ²		
Gabarit o'lchamlari, mm		balandligi
		eni
		chuqurligi
Netto og'irligi, kg, ortiq emas		
Muzlatilgan oziq-ovqat mahsulotlarini saqlash harorati, °C dan yuqori emas		
Muz hosil qilish bo'yicha nominal sutkali unumdorlik, kg		
Tarkibidagi kumush miqdori, g		
Tarkibidagi oltin miqdori, g		
Tovush signalizatsiyasi		
¹ Toifa 2475-2016 ga muvofiq belgilangan. ² A+++ (eng yuqori samarali)dan G (eng kam samarali)gacha. ³ Elektr energiyasi iste'moli, 24 soat davomida olib boriladigan standart sinov natijalariga asoslangan. Haqiqiy energiya iste'moli, sovituvchi moslama qanday qilib va qaerga o'rnatilishiga bog'liq bo'ladi. ⁴ Jihoz, plyus 10 °C dan plyus 43 °C gacha bo'lgan atrof muhit haroratida ishlatishga mo'ljallangan. Izoh – Parametrlar qiymatlarini aniqlash, ma'lum uslublar bo'yicha maxsus jihozlangan laboratoriyalarda amalga oshiriladi.		

2 Jadvali – Komplekt tarkibi

NOMI	Adadi, dona
Savat (pastki)	Nomlarga mos parametrlar kafolat kartasida ko'rsatilgan
Savat	
Idish (chuchvara, reza mevalar va boshqa mayda oziq-ovqatlarni muzlatish uchun)	
Orqa tirgak	
Kurakcha	
Muz uchun qolip	

ATLANT	
Model va buyum ishlov berishi belgilanishi	Nominal umumiy brutto hajmi, dm ³ : Saqlash uchun nominal hajmi, dm ³ : Nominal muzlatish quvvati:
	Nominal kuchlanish: Nominal tok: Xladagenti: R600a/Sochuvchi: C-Pentane Xladagent og'irligi: Belarus Respublikasida ishlab chiqilgan YoAJ «ATLANT», Pobediteli pr., 61, Minsk sh.
Buyumning iqlimiy turi	
Tartibga soluvchi hujjat	
Mahsulotning energiya samaradorligi sinfi	
Muvoqiflik belgilari	

Rasmi 5 – Jadval

1 ТАВСИФИ САРМОДОН

1.1 Сармодон мувофиқи расми 1 яккунонидани хӯроқаҳои тоза, дар сабатҳо нигоҳ доштани хӯроқаҳои яккунондашуда, тайёр кардани яхи гизой муқаррар карда шудааст.

1.2 Масоҳати умумии барои истифодабарии сармодон зарур, ки бо ченаки габаритӣ муайян карда мешавад, дар расми 2 бо миллиметрҳо нишон дода шудааст. Барои маҷмуи таҷҳизотҳоро безарар аз сармодон берун овардандари онро дар кунҷи на кам аз 90° кушодан лозим аст.

1.3 Дар сармодон ғалтаки идоракунии пешбинӣ карда шудааст, ки дар ғунҷоиш ҳароратро муайян карда, аҳамияти онро дар индикатор мувофиқи расми 3 нишон медиҳад.

1.4 Дар баъзе қоидаҳои сармодон зангулаи овоздиҳанда монда шудааст (дар ҳолати аз 60 сония зиёдтар кушодашавии дар), миқдори он дар харитаи кафолатдиҳанда нишон дода шудааст ва ба маҷмуи таъминот дохил гардидааст.

1.5 Сармодонро дар ҳарорати ихотақунандаи муҳити аз 10 °C гарм то 43 °C гарм истифода бурдан зарур аст.

2 ТАРЗИ ИДОРАКУНИ БА САРМОДОН

2.1 ТУГМАҲОИ ИДОРАКУНИ ВА ИНДИКАТОРҲОИ РАВШАНИ

2.1.1 Ба қор андохтани сармодон бо пахш кардани тугмаҳои ғалтаки идоракунии, мувофиқи нишондоди расми 3 ба амал бароварда мешавад. Дар ҳолати даргиронии тугмаҳо истифодабарии ҷиҳозҳои бегона, барои пешгирии ва шикасту вайроншавии онҳо қувваи барзиёд истифода бурдан **МАНЪ КАРДА МЕШАВАД**.

2.1.2 Тугмаҳои идоракунии индикаторҳои равшанӣ доранд, ки дар расми 3 нишон дода шудааст. Индикаторҳо дар бораи даргиронӣ ва хомӯшкунии ҳолати қорини сармодон хабар



медиҳанд, индикатори рақамӣ бошад ҳарорати интихобшударо нишон медиҳад. Тугмаи идоракунии ва индикаторҳои равшанӣ ғалтаки идоракунии зерӣ сарпӯш ҷойгир шудааст. Сарпӯшро охиста бо бардоштани кунҷи поёни кушодан лозим.

2.1.3 Индикатори ҳарорати баланд (ранги сурх). Агар ҳарорат дар сармодон ҳарорат баланд шавад – ҷароғон, (масъалан, дар давраи даргиронии аввал, дар ҳолати аз ҳад зиёд ҷойгир кардани хӯроқаҳои тоза, дар ҳолати даргиронӣ баъд аз яхоб кардан). Ба муддати кӯтоҳ даргирондани индикатор (масъалан, дар ҳолати дурудароз кушодани дар) нишони носоз будани сармодонро намефаҳмонад: дар ҳолати паст шудани ҳарорат дар сармодон индикатор ба тарзи автоматикӣ хомӯш мегардад.

Агар ақраба ба муддати тӯлонӣ хомӯш нашавад, он гоҳ бояд сифати маҳсулоти ниғаҳдоштаро дида, устои ҳадамотро даъват намоед.

Мижазани индикатори ҳарорати баланд аз яхобшавии хӯроқаҳо хабар медиҳад, ки ин ҳол ба набудани ҷараёни барқӣ дар вақти номуайян вобаста аст. Мижазани индикатор баъди пахши тугмачаи  баргараф мегардад.

2.2 ДАРГИРОНДАНИ САРМОДОН

2.2.1 Даргирондани сармодон бо зер кардани тугмаи  – иҷро карда мешавад, ки дар натиҷаи он индикатори даргиронӣ мувофиқи расми 3 ҷароғон мешавад. Баъди даргиронӣ индикатори ҳарорати баланд ва «Н» дар индикатори рақамдори ҳарорат мича мезанад. Мичазани индикатори ҳарорати баландро бо зеркардани тугмаи  – бояд хомӯш кард, ки дар натиҷа индикатор доимӣ ҷароғон мегардад.

Баъд аз вақти муайян аз 3 то 6 соати мичазани «Н» дар индикатори ҳарорат хотима ёфта, ба ҳарорати қабулкардаи пештара бармегардад ва индикатори ҳарорати баланд хомӯш мегардад. Озуқаворӣ ба сармодон гузошта мешавад.

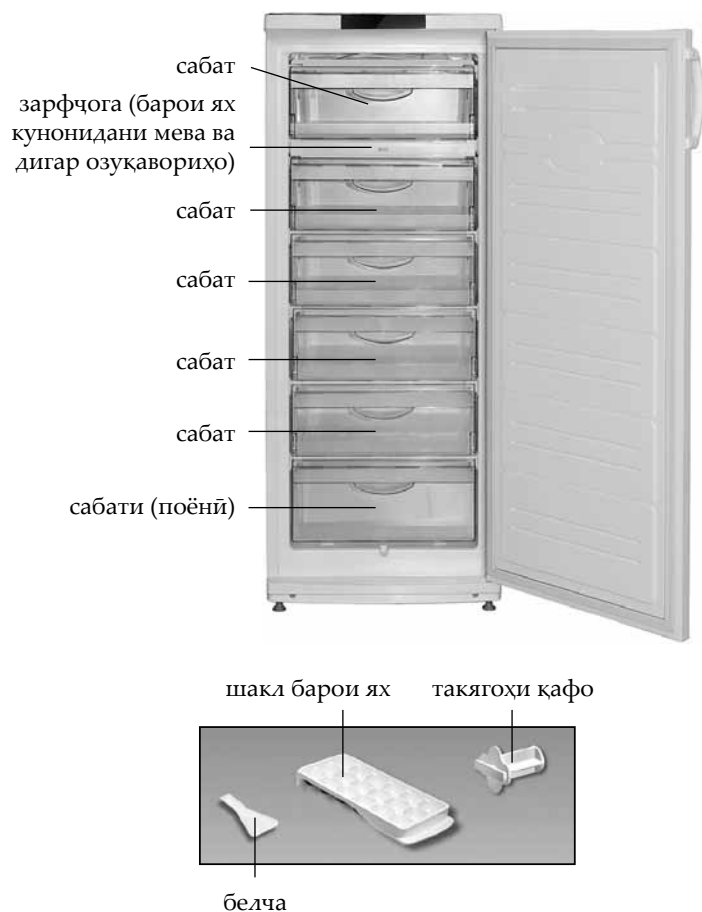

Расми 1 – Сармодон ва маҷмуи ҷиҳозҳои он

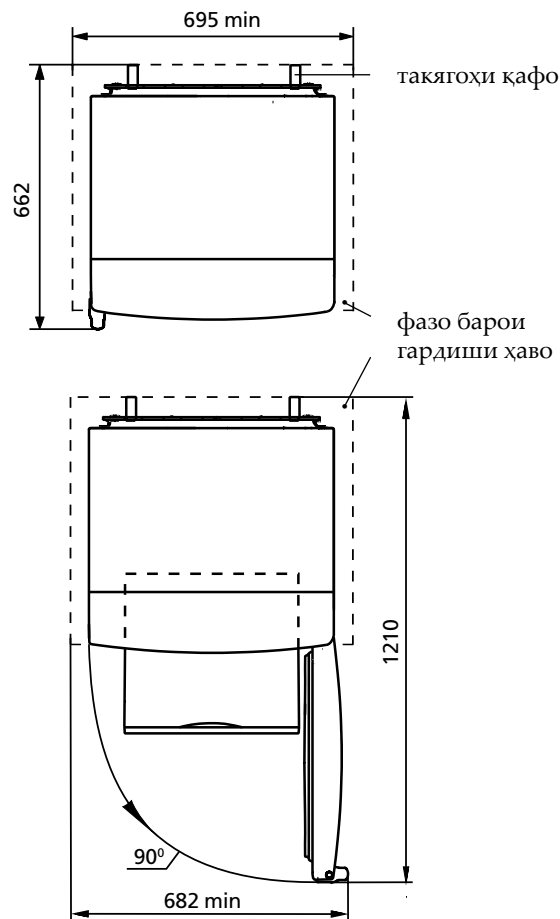

Расми 2 – Сармодон (намуд аз боло)

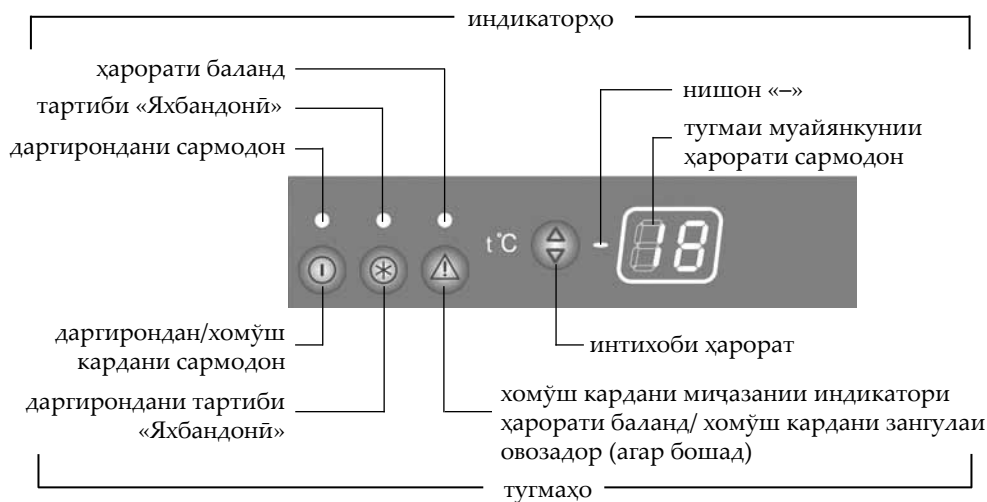

Расми 3 – Ғалтаки идоракунии

2.3 ИНТИХОБИ ҲАРОРАТ

2.3.1 Интихоби ҳарорат бо пахш кардани ин тугмача мувофиқи расми 3 ба амал бароварда мешавад. Дар индикатори ҳароратии рақамӣ, ҳарорат миҷжазанон дар градуси Цельсия нишон дода мешавад. Агар тугмачаи зерин тақроран пахш гардад, нишондиҳандаи рақамии индикатор то дараҷаи максимали баланд шуда, баъд аз он ба дараҷаи минимали мефурояд. Диапазони ҳарорати интихобгардида дар сармодон аз 16 °C хунук то 24 °C хунукро ташкил медиҳад. Миҷжазании дараҷаи ҳарорати интихобгардида баъд аз 3 сония барҳам меҳӯрад.

2.4 ДАРГИРОНДАНИ ҲОЛАТИ «ЯХНОККУНИ»

2.4.1 Барои даргирондани ҳолати «ЯХНОККУНИ» бояд андаке ин тугмачаро мувофиқи расми 3 пахш кунем – дар индикатори рақамии ҳароратӣ «SF» ҷароғон мешавад.

Даргирондани ҳолати «ЯХНОККУНИ» дар натиҷаи тақроран пахш кардани ин тугмача, ёки баъд аз 48 соати даргиронӣ ба таври автоматикӣ, инчунин дар вақти хомӯш кардани сармодон ба амал меояд. Баъд аз хомӯш кардани ҳолати сармодон ғалтаки идоракунии параметри пештар интихобгардида ва кори сармодонро нишон медиҳад.

2.5 ЗАНГУЛАИ ОВОЗАДОР (дар баъзе иҷроишҳо)

2.5.1 Зангулаи овозадор дар он ҳол занг мезанад, ки агар дари сармодон зиёда аз 60 сония кушода монад. Агар дар пӯшида бошад, ёки ин тугмача дар асоси расми 3 пахш гардад ва сармодон хомӯш бошад – зангулаи овозадор хомӯш мешавад.

2.6 НИШОНДИҲАНДАИ ҲАРҒИ-РАҚАМИИ ҒАЛТАКИ ИДОРАКУНИ

2.6.1 Дар индикатори рақамии ҳароратӣ мумкин аст нишондиҳандаи ҳарғи-рақамӣ ҷароғон шавад, ки бо ташхиси кори сармодон алоқамандӣ дорад:

– Агар ҳарорат дар сармодон аз ҳолати муқаррарӣ баланд бошад «Н» миҷа мезанад: дар ҳолати даргиронии сармодон, агар муддати дароз дари он кушода бошад, ёки хӯроқаҳои тозаи зиёд ҷойгир бошад ва ғ. Индикатор баъд аз барқарор кардани ҳарорати дилхоҳ дар сармодон хомӯш мегардад;

– Агар ҳарорат дар сармодон аз меъёр паст бошад аломати «L» миҷа мезанад. Баъд аз барқарор кардани ҳарорати дилхоҳ хомӯш мешавад;

– Аломати «SF» дар ҳолати даргиронии – «ЯХНОККУНИ» ҷароғон мешавад ва баъд аз хомӯш кардани он бо ёрии ин тугмача, ёки ба таври автоматӣ баъд аз 48 соат хомӯш мегардад;

– Аломати «F1» дар ҳолати носозӣ ҷароғон мешавад.

Дар вақти пайдоиши нишондодҳои «F1» дар блоки идоракунии, ва дар вақти милът-милът кардани «L», «Н» зиёда аз 24 соат фаред кардани мутахасиси хизматгузории умур зарур аст, барои бартараф кардани носозихо.

2.7 ХОМҶШ КАРДАНИ САРМОДОН

2.7.1 Хомӯш кардани сармодон бо пахш кардани ин тугмача ба амал бароварда мешавад. Баъд аз ин амал индикатори даргиронӣ ва индикатори рақамии ҳароратӣ дар сармодон хомӯш мешавад. Дар ҳолти тақроран пахш кардани тугмаи мазкур сармодон баъд аз 5 дақиқа аз нав ба кор медарояд.

ДИҚҚАТ! Қатъ гардидани таъминоти шиддат дар шабакаи барқӣ ба кори минбаъдаи сармодон таъсир намерасонад: баъди аз нав барқарор кардани таъминоти шиддат дар шабакаи барқӣ сармодон бо ҳарорти пештар гузошташуда корашро давом медиҳад.

3 БАРТАРАФ КАРДАНИ ЯХОБ АЗ САРМОДОН

3.1 Барои бартараф кардани рӯйпуши барғӣ дар ҳолти яхоб кардани сармодон истифода бурдани белчаи пластмасӣ пешниҳод карда мешавад, ки ба таҷҳизоти таъминот дохил шудааст. Дар ҳолти яхоб кардани сармодон бояд:

– оби яхобшударо бартараф карда, мувофиқи расми 4 белча ёки дигар ғунҷоишро, ки аз 2 л хурд набошад, ҷойгир кардан лозим аст;

– оби яхобшударо ғун карда, агар он аз ғунҷоиш бидуни белча хорич шавад, бо ёрии ашёи осончаббанда хушк кардан лозим;

– сармодонро шуста то хушк шудан онро пок кардан лозим.

Бидуни истифодабарии белча сармодонро яхоб кардан **МАНЪ АСТ**. Он бояд мувофиқи нишондоди расми 4 гузошта шуданаш лозим. Яхобе, ки бидуни белча аз ғунҷоиш мебарояд ва ҷои зеҳи пеши тунукагӣ ба қуттии дарунӣ мувофиқи расми 4 дохил мешавад, оқибат ба зангзании қуттии берунии сармодон ва дигар таҷҳизотҳои агрегати яхдон ва гарминигӯҳдории онро вайрон карда, дар ҷевони дарунӣ шикофиҳоро ба амал оварда, сармодонро аз кор мебарорад.

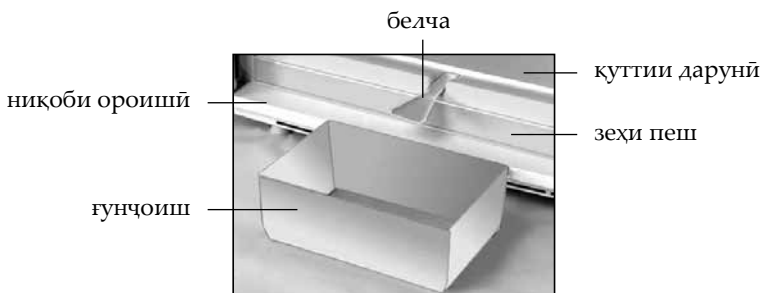

Расми 4 – Ҷамъкунии яхоб

4 ВАРАҚАИ ТЕХНИКӢ (МИКРОФИША) ВА ҶАМЪКУНИӢ

4.1 Номгузории маълумоти техники ва комплекси нишондода-шудааст мутобикан дар ҷадвали 1 ва 2.

4.2 Дар ҷадвали малумотҳои техники бо забони тоҷики нишон додашудааст. Номгузории маълумот дар сурати 5 нишондодашуда-аст, зарур аст бо маълумотҳо дар ҷадвали иҷро мутобикат намояд.

Ҷадвали 1 – Варақаи техникӣ

НОМГҶҶӢ	Мафҳум
Аломати маҳсулот	Мафҳумҳое, ки мутобикати таърифоти дар варақаи кафолат зикр гардидаанд
Навъ	
Категорияи таҷҳизоти хунуккунанда ¹	
Қобилиятҳои самаранокии энергетикӣ ²	
Масрафи солони барқ дар ҳарорати муҳити атрофи +25 °С, кВт·с ³	
Ҳаҷми фоиданок, дм ³	
Қисмати беякунӣ (NoFrost)	
Вақти нишондодашудаи афзоиши ҳарорати маҳсулоти гизоӣ дар қисмати яхдон аз -18 °С то -9 °С, с	
Қобилияти яхкунӣ нишондодашуда дар ҳарорати муҳити атроф +25 °С, кг/дар 1 шабонарӯз	
Гурӯҳи ҳароратӣ ⁴	
Дараҷаи танзимшудаи шиддати садо, дБ, на зиёд	
Дастгоҳи насбкунанда	
Нишондоди ҳаҷми умумии брутто, дм ³	
Нишондоди масоҳати судманди нигоҳдорӣ, дм ²	
Андозаҳо, мм	
баландӣ	
пахӣ	
умқ	
Ҳаҷми ҳолис нетто, кг, на зиёдтар аз	
Ҳарорати нигоҳдории маҳсулоти яхзадаи ҳӯрока, °С, на зиёдтар аз	
Нишондоди истеҳсоли шабонаи ях, кг	
Нигоҳдории нуқра, г	
Нигоҳдории тилло, г	
Хушдори савти	

¹ Категорияи тибқи СТБ 2475-2016 муайян гардидааст.
² Аз А+++ (самаранокиибештар) то G (самаранокиикамтар).
³ Масрафи барқ дар асоси натиҷаҳои озмоишҳои маълумие, ки дар давоми 24 соат гузаронида шудаанд. Масрафи воқеӣ вобаста ба тарзи ҷойгиршавӣ ва насби яхдон вобаста мебошад.
⁴ Дастгоҳ барои истифода дар ҳарорати муҳити атрофи +10 °С то +43 °С дар назар гирифта шудааст.
Эзоҳ – Муайян кардани параметрҳо дар озмоишгоҳҳои махсуси мӯҳахазшуда бо усули хос иҷро мегардад.

Ҷадвали 2 – Комплекси

НОМ	Микдор, дона.
Сабад (поёни)	Дар харитаи кафолатӣ ишора гардидааст
Сабад	
Зарф (барои мунҷамидсозии гушбера, мевабутта ва дигар маҳсулоти хурди гизоӣ)	
Тақягоҳи пушт	
Белча	
Колаби ях	

ATLANT	Ҳаҷми номиналии умумии брутто, дм ³ : Ҳаҷми номиналии умумии барои нигоҳдорӣ, дм ³ : Қобилияти номиналии яхкунӣ: Қувваи барқи номиналӣ: Ҷараёни қувваи барқ: Хладагент: R600a/Кафкунонак: C-Pentane Массаи хладагента: Дар Ҷумҳурии Беларусь истеҳсол карда шудааст ҶП "АТЛАНТ", Хлебони Победителей, 61, шаҳри Минск
Ишорат кардани намуна ва иҷро кардани маснуот	
Дараҷаи иқлимӣ маснуот	
Хуҷҷати меъёрӣ	
Дараҷаи маҳсулнокии энергетикӣ маҳсулот	
Нишонаи мутобикат	

Расми 5 – Ҷадвал

1 ТОНДУРГУЧ БОЮНЧА ТУШУНДУРМО

1.1 1 суротко ылайык компрестуу тондургуч (мындан кийин муздаткыч) жаны, тондурулган корзинадагы жана муздан жасалуучу азыктарды сактоо учун жасалган.

1.2 2 суротундо миллиметрлерде коросулгондой тондургуч иштоочу жайдын оорду габаритуу олчомдор менен аныкталат. Тондургучтун ичиндеги комплектерди тоскоолсуз алып чыгыш учун анын эшигин 90° кем эмес кылып ачыңыз.

1.3 3 суротко ылайык тондургучта башкаруу болку жайгашкан, ал камерадагы температураны орнотуу жана анын санын/колумун индикатордо корсотуп турууга мумкунчулук берет.

1.4 Айрым учурларда тондургучта ундуу сигнализация кралган (эгер 60 секунддан ашык ачык турса). Булл сигнализация комплектке кирет жана кепилдик/гарантиялык картанын 1 таблицасында корсотулгон.

1.5 Тондургуч иштоочу жайдын температурасы плюс 10 °C дан плюс 43 °C га чейин болуш керек.

2 МУЗДАТКЫЧТЫН ИШТООСУН БАШКАРУУ

2.1 БАШКАРУУ КНОПКАЛАРЫ ЖАНА ЖАРЫКТЫК ИНДИКАТОРЛОРУ

2.1.1 3 суротко ылайык тондургучтун иштоосун башкаруу учун башкаруу блоктун керектуу кнопкаларын басыңыз.

ТЫЮУ САЛЫНАТ кнопкаларды басуу учурунда башка предметтерди колдонуу, ал эми кнопкаларга залака келтуруудон жана сындыруудан этият кылыңыз.

2.1.2 3 суротко ылайык башкаруу кнопкаларында жарыктык индикаторлору болот. Ал индикаторлор тондургучтун режимдеринин очкону жана жанганы тууралуу сигнал берип турат, цифралуу индикатор болсо тандалган температураны корсотуп турат.



Сурот 1 – Муздаткыч жана комплектоочу буюмдар

Башкаруу кнопкалары жана башкаруу блоктун жарыктык индикаторлору капкактын астынан орун алган. Капкакты ылдыйкы чекелеринен кармап ачуу керек.

2.1.3 Жогорулатылган температуранын индикатору (кызыл тус). Эгер тондургучта температура жогорулатылган болсо жанып турат (мисалы, биринчи тамызганда, жаны азык-тулукторду толтура салганда, ээритип буткондон кийин тамызганда). Индикатордун убактылуу жанып туруусу тондургуч тура эмес абалда деген белги болуп эсептелбейт: тондургучта температура томондосо, индикатор автоматтык турдо очот.

Эгер индикатор узак убакыттын ичинде куйуп турса, муздаткычта сакталып турган азык-тулуктордун сапатын текшеруу жана сервис кызматынан механикти чакыруу зарыл.

Жогорулатылган температура индикаторунун жанып туруусу бир нече убакытка ток очкондо, тондургуч ээрип баштаганды тууралуу берилген сигнал болуп эсептелет ⚠.

2.2 ТОНДУРГУЧТУ ТАМЫЗУУ

2.2.1 Тондургучту жандыруу кнопканы басуу менен аткарылат Ⓜ – 3 суротко ылайык индикатор жанат. Тамызгандан сон жогорулатылган температура индикатору жанып баштайт жана «Н» деген белги температуранын цифралуу индикаторунда. Жогорулатылган температура индикаторун томонку кнопка менен ⚠ очуруу керек – индикатор дайым куйуп турат.

3 саатан баштап 6 саатка чейин убакыт откондон кийин жанып турган «Н» очот – температура индикаторунда баштапкы алынган температура саны куйуп чыгат, жогорулатылган температура очот. Тондургучка азык-тулук салсаныз болот.

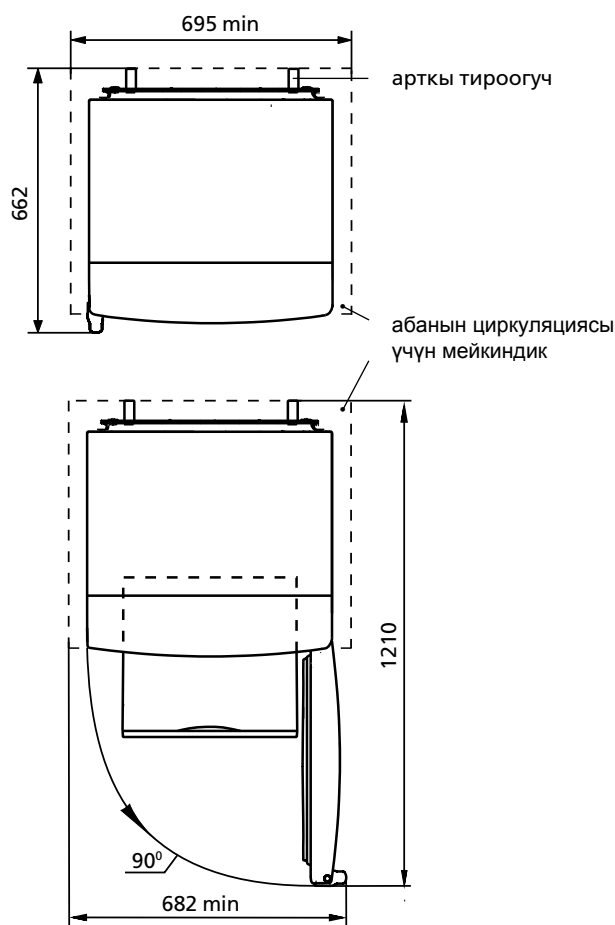

Сурот 2 – Тондургуч (устиунон корсотулгон)

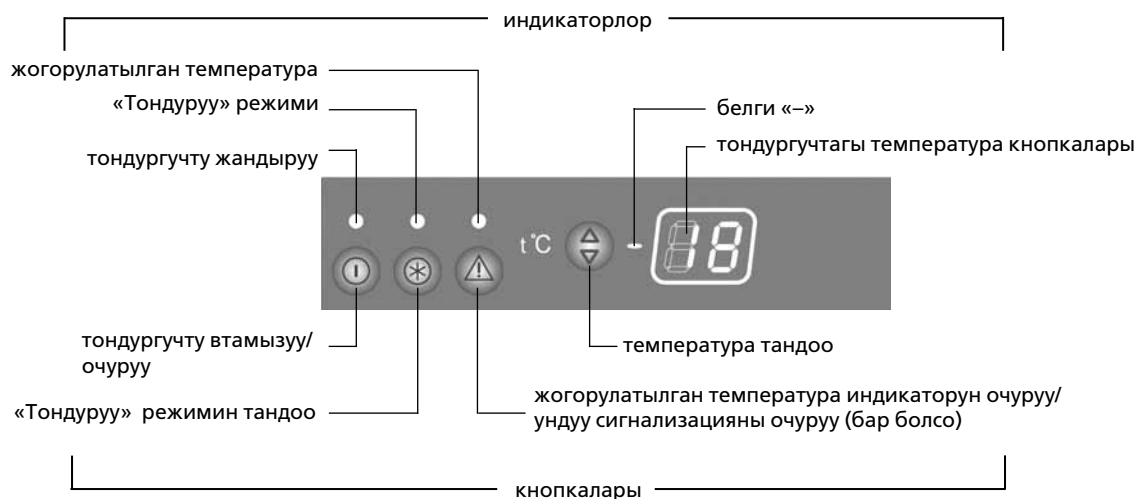

Сурот 3 – Башкаруу блогу

2.3 ТЕМПЕРАТУРА ТАНДОО

2.3.1 3 суротко ылайык температура тандоо томонку кнопканы басуу менен аткарылат . Температура индикаторунда анын корсоткучтору Цельсий градусында корсотулат. Кнопканы бир нече жолу басыңыз индикатордо сантурундогу корсоткуч эн жогорку чегине жетет, андан сон ылдыйлап баштайт.

Тондургучтагы мумкун болгон диапазон – минус 16 °C дан до минус 24 °C га чейин.

Температуранын жанып турган саны 3 секунддан кийин очот.

2.4 «ТОНДУРУУ» РЕЖИМИН ТАМЫЗУУ

2.4.1 3 суротуно ылайык «Тондоруу» режимин томонку кнопка менен коп басбай тандоо керек – температуранын цифралуу индикаторунда «SF» деген белги чыгат.

«Тондоруу» режимин томонку кнопка жардамы менен эки жолу басып очуруу керек же тамызгандан сон 48 саат откондон кийин, жана тондургучту очургондо. Башкаруу блоктун режимин очургондон кийин, баштапкы тандалып алынган тондургуч параметрлери куйуп чыгат.

2.5 УНДУУ СИГНАЛИЗАЦИЯ (айрым бир аткрууларда)

2.5.1 Ундуу сигнал берилет эгер эшик 60 секунддан ашык ачык турса. 3 суротко ылайык томонку кнопканы басуу керек, эшик жабылаар замат же тондургучту тамызганда сигнал токтойт.

2.6 БАШКАРУУ БЛОКТУН ТАМГАЛУУ ЖАНА ЦИФРАЛУУ КОРСОТКУЧТОРУ

2.6.1 Температуранын цифралуу индикаторунда тамгалуу жана цифралуу корсоткучтор жанып чыгышы мумкун. Ал корсоткучтор тондургучтун иштоосунун диагностикасы менен байланыштуу:

– «Н». Бул белги температура эн бийик абалынан отуп кеткен учурда чыгат: тондургучту жандырганда, эшик узак убакытка ачык калганда, жаны азык-тулукторду толтура салганда ж.б. Тондургучтагы индикатор баштапкы тандалып алынган температураны орноткондон кийин очот;

– «L». Бул белги тондургучтагы температура эн томон абалдан тушуп кеткен учурда жанып чыгат. Индикатор баштапкы тандалып алынган температураны орноткондон кийин очот;

– «SF». «Тондоруу» режими иштгенде жанат жана томонку кнопканын жардамы менен очургондо же автоматтык турдо 48 сааттан кийин;

– «F1». Тура эмес учурларда жанат.

Эгерде «F1» корсоткучтору башкаруу блогунда куйуп турса, же «L» менен «Н» (экоонун бироосу) 24 саат жанып турса, ондоо учун тейлоо сервисинен механикти чакыруу зарыл.

2.7 ТОНДУРГУЧТУ ОЧУРУУ

2.7.1 Тондургучту томонку кнопканын жардамы менен очуроого болот, тондургуч жана цифралуу индикаторлор очот.

Эскертип кеткен кнопканы кайталап баскан учурда тондургуч кайрадан 5 минут адан кийин ишке кирет.

ЭСКЕРТУУ! Токутун очуп калышы тондургучтун кийинки иштоосуно таасирин тийгизбейт: ток кайрадан келгенде тондургуч баштапкы тандалып алынган температура менен иштеп баштайт.

3 ТОНДУРГУЧТАГЫ ЭЭРИГЕН СУУНУ ТОГУУ

3.1 Тондургучтагы кардын катмарларын алуу учун комплектке кируучу пластмассалык курукчону колдонунууну сунуштайбыз.

Тондургучту эритуудо (кылуу керек):

- 4 суротко ылайык курукчону жана каалаган 2 л кем эмес идишчени орнотуп туруп, ээриген сууну тогуш керек;
- ээриген сууну топтонуз, эгер курукчодон камерадагы суу тогулуп жатса, суу соруучу материалды колдонуз;
- тондургучту тазалап жууп, кугагыча аарчыңыз.

ТЫЮУ САЛЫНАТ 4 суротко ылайык тондургучту ээритип жатканда курукчону колдонунуз. Ээрип камерадан чыккан суу курукчодон отуп алдынкы планкага, ички шкафа же тондургучтун сырткы шкафына кирсе, муздаткыч элементтеринин агрегатына залака келтириши мумкун, жана ошондой эле ысыктык болуп чыгып, шкафтарды жаракка кылып, иштен чыгарат.

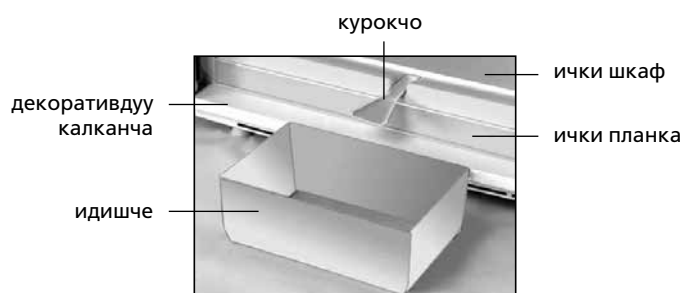

Сурот 4 – Ээриген сууну тотоо

4 ТЕХНИКАЛЫК БАРАКЧА (МИКРОФИША) ЖАНА КОМПЛЕКТАЦИЯ

4.1 Техникалык муноздому жана анын комплектациясы 1 жана 2 таблицаларда корсотулгон.

4.2 Буюмдун таблицасында техникалык муноздомолору орус тилинде корсотулгон. 5 суротундо корсотулгон муноздома аталыштарын, буюмдагы таблицаларда корсотулгон аталыштары менен салыштырып коруу зарыл.

1-таблица – Техникалык баракча

АТАЛЫШЫ	Мааниси	
Товардык белгиси	Сыпаттамага ылайык келген белгилер кепилдик берүүчү картада көрсөтүлгөн	
Модель		
Муздатуучу шаймандын категориясы ¹		
Энергетикалык эффективдүүлүктүн классы ²		
Айлана чөйрөнүн температурасы плюс 25 °С, кВт·с/жылына болгон учурда энергияны жылдык номиналдуу керектөө ³		
Номиналдуу пайдалуу көлөм, дм ³		
Бубак баспай турган бөлүм (No Frost)		
Тондургуч азык-түлүктүн температурасын жогорулатуунун номиналдык убактысы саатына минус 18 °С дан минус 9 °С га чейин		
Айлана чөйрөнүн температурасы плюс 25 °С дан кг/күнүнө болгон учурда тондуруучу номиналдык касиети		
Климатикалык классы ⁴		
Добуш кубаттуулугу коррекцияланган деңгел, дБ, андан ашпайт		
Кошулуучу шайман		
Брутто салмагынын номиналдуу жалпы көлөмү, дм ³		
Сактоого жарактуу номиналдуу аянт, дм ²		
Габариттик өлчөмдөр, мм		бийиктиги
		кеңдиги
		тереңдиги
Нетто салмагы кг, андан ашык эмес		
Тондурулган азык-түлүктү сактоо температурасы, °С, жогору эмес		
Муз жасоо боюнча номиналдык күнүмдүк өндүрүмдүүлүгү, кг		
Күмүш камтуусу, г		
Алтын камтуусу, г		
Ундуу сигнализациясы		

¹ Категория СТБ 2475-2016 ылайык аныкталган.
² A+++ тартып (эң эффективдүүсү) G чейин (эффектиси азыраагы).
³ Электр энергиясын керектөөсү 24 саатын ичинде өткөрүлүүчү стандарттуу сыноонун натыйжасына негизделген. Факт жүзүндөгү колдонуу муздатуучу шаймандын колдонулушуна жана кайсы жерге орнотулгандыгына көз каранды болот.
⁴ Шайман айлана чөйрөнүн температурасы плюс 10 °С дан плюс 43 °С га чейин колдонууга ылайыкталган.
 Эскертүү – Параметрлердин маанисин аныктоо атайын жабдылган лабораторияларда белгилүү бир методикалар менен жүргүзүлөт.

2-таблица – Комплектациясы

АТАЛЫШЫ	Саны, шт.
Корзина (томонку)	Муноздомуго жооптор гарантия баракчасында корсотулгон
Корзина	
Идиш (пельменди, момо-жемиштерди жана башка майда азыктарды муздатуу учун)	
Арткы тироогуч	
Курокчо	
Муз учун форма	

ATLANT	
Улгүнүн белгилениши жана буюмдун аткарылышы	Номиналдык жалпы көлөм брутто, дм ³ : Номиналдык сактоо үчүн көлөм, дм ³ : Номиналдуу тондуруучу жөндөмдүүлүк: Номиналдык чыңалуу: Номиналдык агын:
Буюмдун климаттык классы	Хладагент: R600a/Көбүктөндүргүч: C-Pentane
Нормативдик документ	Хладагенттин массасы: Беларусь Республикасында жасалган
Буюмдун энергоэффективдүүлүгүнүн классы	"АТЛАНТ" ЖАК, Минск ш., Победителей көч., 61
Шайкештигинин белгиси	

Сурот 5 – Таблицасы